

VORSPRUNG DURCH INNOVATION

Produktkatalog 2018

Product Catalog 2018



Unsere Absauganlagen helfen Ihnen
bei der Einhaltung der nationalen Normen
und gesetzlichen Auflagen.





Erfolg ist das Ergebnis guter Ideen und begeisterter Menschen!

Die Firma KORA setzt seit ihrer Gründung beständig neue Maßstäbe und lässt sich von der Industrie inspirieren, um Endverbrauchern praxisorientierte Lösungen auf dem Gebiet der punktuellen Absaugung zu bieten.

Wir schreiben die Regeln um und führen neue Standards ein, indem wir beste Qualität bezahlbar machen und in puncto Innovation Vorreiter sind.

Unser Portfolio umfasst:

- ▶ eine große Auswahl an Absauganlagen für die Beseitigung von Abgas, Schweißrauch, Schleifstaub und Lacknebel
- ▶ Systeme für die Luftreinhaltung in Laborräumen und Industriehallen
- ▶ System-Arbeitsplätze für SMART REPAIR und Karosserieleichtbau
- ▶ Ausrüstung für Karosserie- und Lackierbetriebe
- ▶ Schutzvorhänge und Schallschutzwände

Neben Gesundheitsschutz am Arbeitsplatz, unterstützen unsere Produkte bei der Einhaltung der nationalen Normen und der gesetzlichen Auflagen.

Ob Ihr Problem Abgas, Schweißrauch, Schleifstaub, aggressives oder gar giftiges Gas ist, hat KORA garantiert die passende Lösung für Sie.

Inhaltsverzeichnis



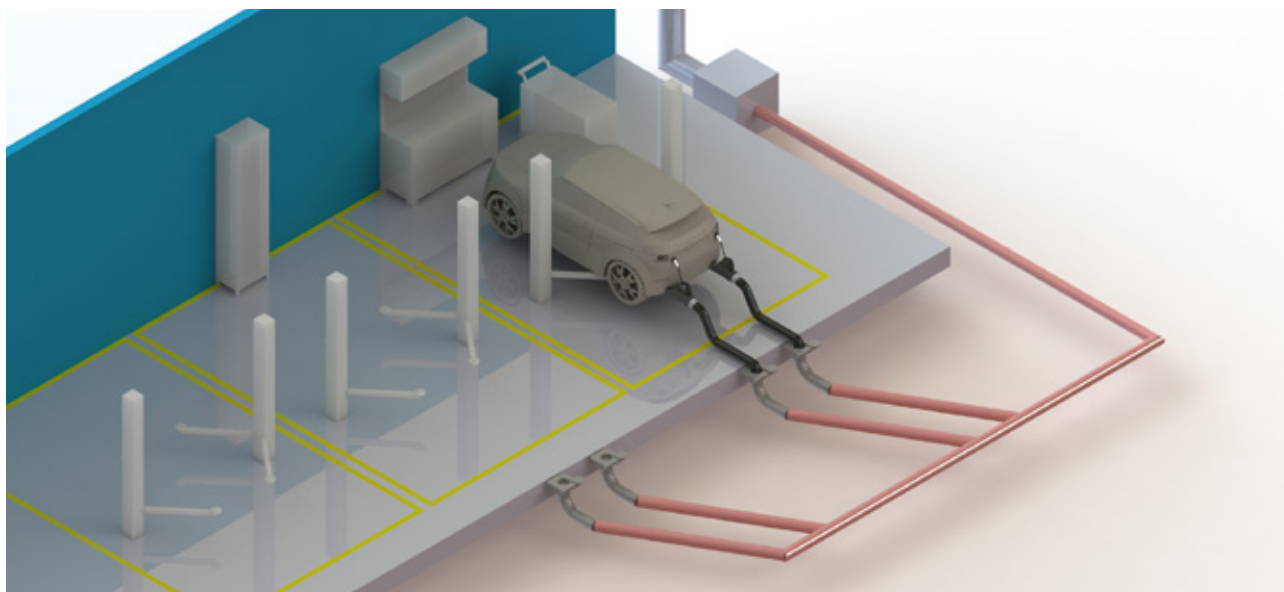

Artikel	Seite
Unterfluranlagen Under-floor extraction system	4
Miniset Miniset	5
Mobiles Set Mobile Set	6
Elektro Schlauchaufroller HRE Hose Reel HRE – power drive	7
Saugschlitzkanal aus Aluminium AR 200 Aluminum extraction rail AR 200	8–9
Schläuche und Zubehör Hoses & accessories	10–14
Abgas-Trichter Exhaust Gas Funnels	15–16
Schlaucharm EAG Extraction arm EAG	17
Rohrarm EAT Extraction arm EAT	18
Teleskoparm TAG Telescopic Arm TAG	19
MWF 2500 MWF 2500	20
MCWF 3000/W3 MCWF 3000/W3	21
Zyklonfilter CFG Cyclone filter CFG	22
Schweißtisch WGT Welding table WGT	23
Absaugwand EP Extraction wall EP	24
Trockenspritzwand MSW 2000–6000 Mobile Extraction Hood MSW 2000–6000	25
Lackierstand MSW 800/1500 Painting stand MSW 800/1500	26
Felgenstation WRS 800 Wheel Repair Station WRS 800	27
SMART REPAIR Arbeitsplatz – SRB SMART REPAIR Bay – SRB	28
Mobile Schleifstation MSS 115 Mobile Sanding Station MSS 115	29
Energie-Hängeverteiler CEV Energy supply unit CEV	30
Schutzvorhang WPC Protection curtain WPC	31
Hochdruck Schlauchaufroller VHR Vacuum hose reel – VHR	32
Hochvakuum Filter MCF-V340 High vacuum Filter MCF-V340	33
Zyklonfilter HVC Cyclone filter HVC	34
Zyklonabscheider CSG Cyclone separator CSG	35
Zyklonabscheider CSG-V Cyclone separator CSG-V	36
Mitteldruckventilator MVE Medium pressure fan MVE	37
Mitteldruckventilator MVC Medium pressure fan MVC	38
Ventilatoren mit 60 Hz Fans with 60 Hz	39
Hochdruckventilator HDVC High pressure fan HDVC	40
Absaugventilator MVC ATEX Extraction Fan MVC ATEX	41
Zubehör für Ventilatoren Accessories for fans	42
Steuerung und Elektrozubehör Control units and accessories	43–44
Befestigung Suspension	45–46
Rohrleitung Duct	46–47

Unterfluranlagen Under-floor extraction system



 Die Unterflur – Absauganlage ist oft optisch die beste Lösung zur Erfassung der Abgase in einer Werkstatt. Nach dem Öffnen des Bodendeckels, kann man den darin verstauten Schlauch mit Trichter herausziehen und an das Fahrzeug anschließen. Nach Verwendung verschwindet der Schlauch wieder in den Boden.

 The underfloor extraction system is often visually the best solution for the extraction of exhaust gases in a workshop. By opening the floor access cover, the stored hose can be pulled out and attached to the vehicle. After usage, the hose and funnel vanish again inside the floor access cover.

Artikel (Item)	Beschreibung	Description	Bestell-Nr. (Order-Nr.)
	Bodenverschluss aus Stahlguss mit Drehdeckel 300 x 300 mm	Floor access cover made from cast steel with rotating cover 300 x 300 mm	2210010
	Schlauchlager 45° ▶ aus Stahlguss für Rohr DN 125 ▶ aus Stahlguss für Rohr DN 150	Hose storage 45° ▶ made from cast steel for pipe DN 125 ▶ made from cast steel for pipe DN 150	2220012 2220015
	Schachtabdeckung für Sammelschacht gefertigt aus verzinktem Riffelblech, befahrbar, 600 x 600 mm	Plate cover for service pit made from galvanized chequer plate, suitable for medium tyre wheel load, 600 x 600 mm	2210060
	Versenkbarer Abgasschlauch DN 75 – 3 m geeignet für Unterflur-Absauganlagen	Retractable hoses DN 75 – 3 m suitable for under-floor systems	3010703



Miniset

Miniset

 Abgas-Absauganlage bestehend aus Ventilator, Konsole, Schlauch und Trichter. Das Miniset ist die einfachste Absauganlage für kleine Werkstätten, Direktannahme oder Inspektionszentren mit AU-Platz.

 The simplest extraction system ever consist only of bracket, fan, hose and nozzle. This system is suitable for small workshops, direct reception or control and inspection centers with emission tests.



Artikel (Item)	Beschreibung	Description	Bestell-Nr. (Order-Nr.)
	<p>Miniset I Motorrad PKW</p> <p>komplett mit Ventilator MVE 08/18, 400 V, 50 Hz, Motorschutzschalter, Wandhalter, Abgasschlauch DN 100 mm, 5 m lang, temperaturbeständig bis 170 °C, bedingt überfahrbar, Universal Abgastrichter TMS 225 und Schlauchhalter</p>	<p>Miniset I motorbike/passenger cars</p> <p>complete with fan MVE 08/18, 400 V, 50 Hz, motor protection switch, hose suspension for wall, exhaust hose DN 100 mm, length 5 m, temperature resistance 170 °C and universal funnel TMS 225</p>	2101000
	<p>Miniset II LKW/PKW AU</p> <p>komplett mit Ventilator MVE 11/23, 400 V, 50 Hz, Motorschutzschalter, Wandhalter, Abgasschlauch DN 150 mm, 5 m lang, temperaturbeständig bis 170 °C, bedingt überfahrbar, Universal Abgastrichter TMS 225 und Schlauchhalter</p>	<p>Miniset II truck/passenger cars emission tests</p> <p>complete with fan MVE 11/23, 400 V, 50 Hz, motor protection switch, hose suspension for wall, exhaust hose DN 150 mm, length 5 m, temperature resistance 170 °C, and universal funnel TMS 225</p>	2101500
	<p>Miniset III LKW AU</p> <p>komplett mit Ventilator MVE 22/44, 400 V, 50 Hz, Motorschutzschalter, Wandhalter, Abgasschlauch DN 200 mm, 5 m lang, temperaturbeständig bis 170 °C, bedingt überfahrbar, Universal Abgastrichter TMS 225 und Schlauchhalter</p>	<p>Miniset III truck emission tests</p> <p>complete with fan MVE 22/44, 400 V, 50 Hz, motor protection switch, hose suspension for wall, exhaust hose DN 200 mm, length 5 m, temperature resistance 170 °C, and universal funnel TMS 225</p>	2102000

Mobiles Set Mobile Set

 Eine einfache mobile Absauganlage geeignet für Motorräder und PKWs. Das Set besteht aus einem 0,75 kW Radialventilator mit einer Absaugleistung bis zu 1000 m³/h, einem Elektrokabel mit Stecker, einem stabilen Plattformwagen, einem Absaugschlauch STN 180 – DN 100 mit einer Länge von 1,5 m, einem Universaltrichter TMS 225, einem Ausblasschlauch STN 180 – DN 100 mit einer Länge von 6 m und einer Schlauchwandhalterung.

 Simple mobile exhaust extraction system for motor bikes and passenger cars. (plug 'n' play). The set includes exhaust extraction fan 0.75 kW with max. 1000 m³/h, built in ON/OFF switch, cable with plug, stable platform wagon, inlet extraction hose DN 100 with length 1500 mm and universal funnel TMS 225, outlet hose with length 6000 mm and wall bracket.





Artikel (Item)	Beschreibung	Description	Bestell-Nr. (Order-Nr.)
	Mobiles Set – Motorrad/PKW Komplettsset – Plug ,n' Play (230 V)	Mobile Set – motorbikes/passenger cars Complete plug 'n' play set (230 V)	2111000

Elektro Schlauchaufroller HRE

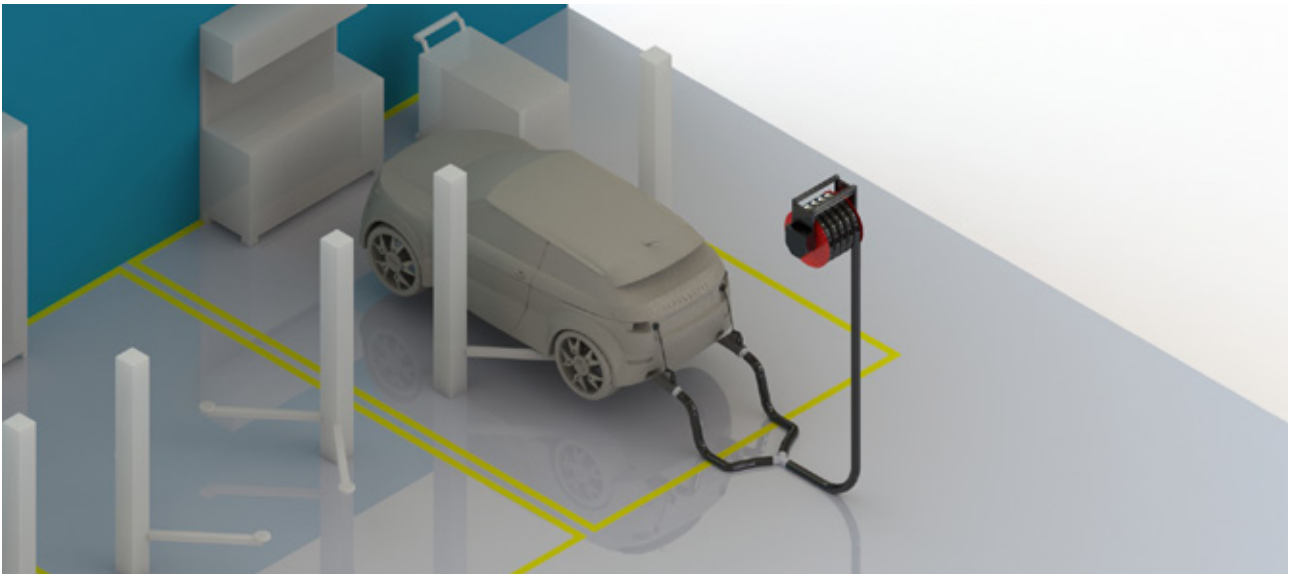
Hose Reel HRE – power drive



 Schlauchaufroller HRE besteht aus hochwertigen verzinkten und pulverbeschichteten Stahlteilen. Mit montierten Schläuchen von 100 bis 200 mm Durchmesser ist er eine elegante Lösung für kleine und große KFZ-Werkstätten. Mit seinem Elektroantrieb bietet der HRE viel Komfort und ist deshalb besonders geeignet für Werkstätten, bei denen die Deckenhohe groß ist, oder in denen hohe Fahrzeuge oder Krane verfahren.

 Hose reel HRE made of high quality galvanized and powder-coated steel sheets. With mounted hoses from 100 to 200 mm Diameter, our HRE is an elegant solution for small and large workshops. Operated electrically it offers a lot of comfort and is therefore especially suitable for workshops with high ceiling heights or in which high vehicle or cranes are operating.

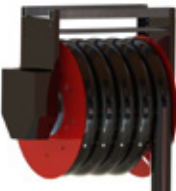
Artikel (Item)	Beschreibung	Description	Bestell-Nr. (Order-Nr.)
	Abgas-Schlauchaufroller HRE	Hose Reel HRE – power drive	
	▶ mit Abgasschlauch DN 100 – 7,5 m	▶ with hose DN 100 – 7.5 m	2011007
	▶ mit Abgasschlauch DN 100 – 10 m	▶ with hose DN 100 – 10 m	2011010
	▶ mit Abgasschlauch DN 100 – 12,5 m	▶ with hose DN 100 – 12.5 m	2011012
	▶ mit Abgasschlauch DN 100 – 15 m	▶ with hose DN 100 – 15 m	2011015
	▶ mit Abgasschlauch DN 125 – 7,5 m	▶ with hose DN 125 – 7.5 m	2011207
	▶ mit Abgasschlauch DN 125 – 10 m	▶ with hose DN 125 – 10 m	2011210
	▶ mit Abgasschlauch DN 125 – 12,5 m	▶ with hose DN 125 – 12.5 m	2011212
	▶ mit Abgasschlauch DN 125 – 15 m	▶ with hose DN 125 – 15 m	2011215
	▶ mit Abgasschlauch DN 150 – 7,5 m	▶ with hose DN 150 – 7.5 m	2011507
	▶ mit Abgasschlauch DN 150 – 10 m	▶ with hose DN 150 – 10 m	2011510
	▶ mit Abgasschlauch DN 150 – 12,5 m	▶ with hose DN 150 – 12.5 m	2011512
	▶ mit Abgasschlauch DN 150 – 15 m	▶ with hose DN 150 – 15 m	2011515
	▶ mit Abgasschlauch DN 200 – 7,5 m	▶ with hose DN 200 – 7.5 m	2012007
	▶ mit Abgasschlauch DN 200 – 10 m	▶ with hose DN 200 – 10 m	2012010

Saugschlitzkanal aus Aluminium AR 200

Aluminum extraction rail AR 200

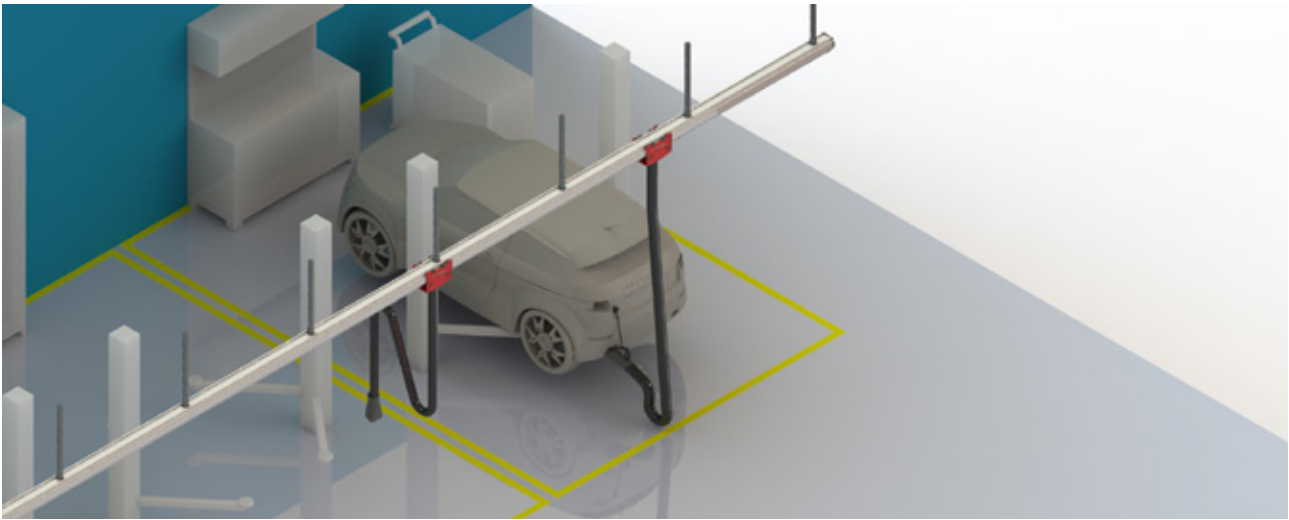

 Der Saugschlitzkanal AR 200 ist vollständig aus stranggepresstem Aluminium mit einem großen Querschnitt vergleichbar mit Rundrohr in DN 200 und geeignet für:

- ▶ Abgasabsaugung an stationären Arbeitsplätzen in der PKW und LKW Werkstatt
- ▶ Abgasabsaugung an Leistungsprüfständen (LPS Messung)
- ▶ Abgasabsaugung bei Mitfahranlagen in Inspektionszentren oder FW-Gerätehäusern
- ▶ Absaugung vom Schweißrauch mittels verfahrbaren Absaugarms

 The extraction rail AR 200 is fully made of extruded aluminum with a wide cross section similar to round pipe DN 200 and is suitable for:



- ▶ Exhaust gas extraction in passenger car and truck workshops
- ▶ Exhaust gas extraction at Dynamometer test bed
- ▶ Exhaust gas extraction for travel-along systems at control centers and firefighting station
- ▶ Extraction of welding fume using a movable extraction arm on trolley

Artikel (Item)	Beschreibung	Description	Bestell-Nr. (Order-Nr.)
	Aluminium Saugschlitzkanal ▶ AR 200 – 3 m inkl. Dichtlippe, temperaturbeständig ▶ AR 200 – 4 m inkl. Dichtlippe, temperaturbeständig	Aluminum rail AR 200 ▶ AR 200 – 3 m incl. temper. resistant sealing lip ▶ AR 200 – 4 m incl. temper. resistant sealing lip	1002003 1002004
	Kanalverbinder aus verzinktem Blech inkl. Montagesatz	Rail connector made of galvanized steel incl. mounting kit	1012002
	Enddeckel für AR 200 aus verzinktem Blech inkl. Endanschlag als Schlauchwagen-Stopper und Montagesatz	End cover for AR 200 made of galvanized steel incl. rubber stopper for sliding trolley and mounting kit	1012005

Saugschlitzkanal aus Aluminium AR 200



Aluminum extraction rail AR 200



Artikel (Item)	Beschreibung	Description	Bestell-Nr. (Order-Nr.)
	Absaugstutzen für AR 200 <ul style="list-style-type: none"> ▶ für Rohrleitung in DN 160 ▶ für Rohrleitung in DN 200 ▶ für Ventilator in DN 160 ▶ für Ventilator in DN 200 	Extraction piece for AR 200 (top outlet) <ul style="list-style-type: none"> ▶ with duct connection DN 160 ▶ with duct connection DN 200 ▶ for fan DN 160 ▶ for fan DN 200 	1012016 1012020 1020016 1020020
	Kanal Halter – lang inkl. Schiebestück zum Verbinden von 2 Kanalteilen inkl.	Rail holder – long incl. sliding piece for connecting 2-rail pieces	1022010
	Kanal Halter – kurz	Rail holder – short	1022011
	Schlauchwagen – Einheit bestehend aus: Schlauchwagen aus pulverbe- schichtetem Stahl mit 12 Laufrollen, Abgasschlauch, temperaturbestän- dig bis 170 °C, Schlauchaufhänger mit Seil und Universal-Abgas- trichter TMS 225 <ul style="list-style-type: none"> ▶ Schlauch DN 100 – 5 m ▶ Schlauch DN 100 – 7,5 m ▶ Schlauch DN 125 – 5 m ▶ Schlauch DN 125 – 7,5 m ▶ Schlauch DN 150 – 5 m ▶ Schlauch DN 150 – 7,5 m 	Extraction trolley – complete set for AR 200 consisting of: powder coated steel trolley with 12 wheels, hose with 5 m length with temp. resistance 170 °C, hose suspension and universal funnel TMS 225 <ul style="list-style-type: none"> ▶ DN 100 – length 5 m ▶ DN 100 – length 7.5 m ▶ DN 125 – length 5 m ▶ DN 125 – length 7.5 m ▶ DN 150 – length 5 m ▶ DN 150 – length 7.5 m 	1101005 1101007 1101205 1101207 1101505 1101507
	Balancer mit Arretierung zum Anbau am Schlauchwagen <ul style="list-style-type: none"> ▶ bis 8 kg belastbar mit Seilauszug 4,5 m ▶ bis 14 kg belastbar mit Seilauszug 4,5 m 	Balancer with arrest mounting on extraction trolley <ul style="list-style-type: none"> ▶ till 8 kg load with 4,5 m stroke ▶ till 14 kg load with 4.5 m stroke 	1190208 1190214
	Verschlussklappe für Schlauchwagen <ul style="list-style-type: none"> ▶ betätigt über Seil und Ring ▶ betätigt über Balancer 	Automatic damper for extraction trolleys <ul style="list-style-type: none"> ▶ suitable for trolley without balancer ▶ suitable for trolley with balancer 	1190101 1190102

Artikel (Item)	Beschreibung	Description	Bestell-Nr. (Order-Nr.)	
	Abgasschlauch STN 180 bedingt überfahrbar, leicht und flexibel, öl- und benzinbeständig, Farbe Schwarz, temperaturbeständig bis 170 °C ▶ DN 75, Länge 2,5 m ▶ DN 75, Länge 5 m ▶ DN 75, Länge 7,5 m ▶ DN 75, Länge 10 m ▶ DN 100, Länge 2,5 m ▶ DN 100, Länge 5 m ▶ DN 100, Länge 7,5 m ▶ DN 100, Länge 10 m ▶ DN 125, Länge 2,5 m ▶ DN 125, Länge 5 m ▶ DN 125, Länge 7,5 m ▶ DN 125, Länge 10 m ▶ DN 150, Länge 2,5 m ▶ DN 150, Länge 5 m ▶ DN 150, Länge 7,5 m ▶ DN 150, Länge 10 m ▶ DN 200, Länge 2,5 m ▶ DN 200, Länge 5 m ▶ DN 200, Länge 7,5 m ▶ DN 200, Länge 10 m	Exhaust hose STN 180 semi-crush proof, light and flexible with excellent chemical resistance against oil and petrol fumes, color black, temp. resistance till 170 °C ▶ DN 75, length 2.5 m ▶ DN 75, length 5 m ▶ DN 75, length 7.5 m ▶ DN 75, length 10 m ▶ DN 100, length 2.5 m ▶ DN 100, length 5 m ▶ DN 100, length 7.5 m ▶ DN 100, length 10 m ▶ DN 125, length 2.5 m ▶ DN 125, length 5 m ▶ DN 125, length 7.5 m ▶ DN 125, length 10 m ▶ DN 150, length 2.5 m ▶ DN 150, length 5 m ▶ DN 150, length 7.5 m ▶ DN 150, length 10 m ▶ DN 200, length 2.5 m ▶ DN 200, length 5 m ▶ DN 200, length 7.5 m ▶ DN 200, length 10 m	3010702 3010705 3010707 3010710 3011002 3011005 3011007 3011010 3011202 3011205 3011207 3011210 3011502 3011505 3011507 3011510 3012002 3012005 3012007 3012010	
		Schlauchschelle für STN 180 bestehend aus einer gefalteten Brücke, Gehäuse und Schellenband, verzinkt ▶ für Schlauch DN 75 ▶ für Schlauch DN 100 ▶ für Schlauch DN 125 ▶ für Schlauch DN 150 ▶ für Schlauch DN 200	Hose clamp for STN 180 one-piece hose clamp made of galvanized steel, consisting of folded bridge, housing and clamp band ▶ suitable for DN 75 ▶ suitable for DN 100 ▶ suitable for DN 125 ▶ suitable for DN 150 ▶ suitable for DN 200	3333007 3333010 3333012 3333015 3333020

Schläuche und Zubehör



Hoses & accessories





Artikel (Item)	Beschreibung	Description	Bestell-Nr. (Order-Nr.)
	<p>Abgasschlauch HT 250 PTFE-beschichtetes Glasgewebe, braun in Einzellängen ab 3 m bis 10 m verfügbar, temperaturbeständig bis 250 °C</p> <ul style="list-style-type: none"> ▶ DN 75 ▶ DN 100 ▶ DN 125 ▶ DN 150 ▶ DN 200 ▶ DN 250 ▶ DN 300 ▶ DN 350 ▶ DN 400 ▶ DN 450 	<p>Exhaust hose HT 250 PTFE-coated glass fabric, brown, available in lengths 3–10 m, temperature resistances till 250 °C</p> <ul style="list-style-type: none"> ▶ DN 75 ▶ DN 100 ▶ DN 125 ▶ DN 150 ▶ DN 200 ▶ DN 250 ▶ DN 300 ▶ DN 350 ▶ DN 400 ▶ DN 450 	<p>3120700 3121000 3121200 3121500 3122000 3122500 3123000 3123500 3124000 3124500</p>
	<p>Abgasschlauch HT 300 Silikon-beschichtetes Glasgewebe, silbergrau in jeder Länge verfügbar, temperaturbeständig bis 300 °C</p> <ul style="list-style-type: none"> ▶ DN 75 ▶ DN 100 ▶ DN 125 ▶ DN 150 ▶ DN 200 ▶ DN 250 ▶ DN 300 ▶ DN 350 ▶ DN 400 ▶ DN 450 	<p>Exhaust hose HT 300 Silicone coated glass fabric, silver-grey, available in all desired lengths, temperature resistances till 300 °C</p> <ul style="list-style-type: none"> ▶ DN 75 ▶ DN 100 ▶ DN 125 ▶ DN 150 ▶ DN 200 ▶ DN 250 ▶ DN 300 ▶ DN 350 ▶ DN 400 ▶ DN 450 	<p>3130700 3131000 3131200 3131500 3132000 3132500 3133000 3133500 3134000 3134500</p>

Artikel (Item)	Beschreibung	Description	Bestell-Nr. (Order-Nr.)
	<p>Abgasschlauch HT 500 2-lagig, Rohglasgewebe/ Silikon-beschichtetes Hoch- temperaturgewebe, silbergrau in jeder Länge verfügbar, temperaturbeständig bis 500 °C</p> <ul style="list-style-type: none"> ▶ DN 75 ▶ DN 100 ▶ DN 125 ▶ DN 150 ▶ DN 200 ▶ DN 250 ▶ DN 300 ▶ DN 350 ▶ DN 400 ▶ DN 450 	<p>Exhaust hose HT 500 double layer: raw glass fabric and silicon coated glass fabric, silver-grey, available in all desired lengths, temperature resistances till 500 °C</p> <ul style="list-style-type: none"> ▶ DN 75 ▶ DN 100 ▶ DN 125 ▶ DN 150 ▶ DN 200 ▶ DN 250 ▶ DN 300 ▶ DN 350 ▶ DN 400 ▶ DN 450 	<p>3140700</p> <p>3141000</p> <p>3141200</p> <p>3141500</p> <p>3142000</p> <p>3142500</p> <p>3143000</p> <p>3143500</p> <p>3144000</p> <p>3144500</p>
	<p>Abgasschlauch HT 700 3-lagig, spezial-beschichtetes Glasgewebe, Glas und Silikon-beschichtetes Hoch- temperaturgewebe, rot in jeder Länge verfügbar, temperaturbeständig bis 700 °C</p> <ul style="list-style-type: none"> ▶ DN 75 ▶ DN 100 ▶ DN 125 ▶ DN 150 ▶ DN 200 ▶ DN 250 ▶ DN 300 ▶ DN 350 ▶ DN 400 ▶ DN 450 	<p>Exhaust hose HT 700 three layer: special coated glass fabric, reinforces by woven in stainless steel, red, available in all desired lengths, temperature resistances till 700 °C</p> <ul style="list-style-type: none"> ▶ DN 75 ▶ DN 100 ▶ DN 125 ▶ DN 150 ▶ DN 200 ▶ DN 250 ▶ DN 300 ▶ DN 350 ▶ DN 400 ▶ DN 450 	<p>3160700</p> <p>3161000</p> <p>3161200</p> <p>3161500</p> <p>3162000</p> <p>3162500</p> <p>3163000</p> <p>3163500</p> <p>3164000</p> <p>3164500</p>

Schläuche und Zubehör



Hoses & accessories

Artikel (Item)	Beschreibung	Description	Bestell-Nr. (Order-Nr.)
	<p>Abgasschlauch HT 1100 3-lagig, Hochtemperatur VA-Gewebe, Hochtemperatur Isoliergewebe, spezial-beschichtetes Glasgewebe mit VA-Fadenverstärkung, silbergrau in Einzellängen 3 bis 10 m verfügbar, temperaturbeständig bis 1100 °C</p> <ul style="list-style-type: none"> ▶ DN 75 ▶ DN 100 ▶ DN 125 ▶ DN 150 ▶ DN 200 ▶ DN 250 ▶ DN 300 ▶ DN 350 ▶ DN 400 ▶ DN 450 	<p>Exhaust hose HT 1100 3 layer: high temperature stainless steel fabric, high temperature isolation fabric, special coated high temperature fabric reinforced by woven stainless steel wire, silver-grey, available in lengths 3–10 m, temperature resistances till 1100 °C</p> <ul style="list-style-type: none"> ▶ DN 75 ▶ DN 100 ▶ DN 125 ▶ DN 150 ▶ DN 200 ▶ DN 250 ▶ DN 300 ▶ DN 350 ▶ DN 400 ▶ DN 450 	<p>3190700</p> <p>3191000</p> <p>3191200</p> <p>3191500</p> <p>3192000</p> <p>3192500</p> <p>3193000</p> <p>3193500</p> <p>3194000</p> <p>3194500</p>
	<p>Schlauchselle für HT 1-teilige Schlauchselle, bestehend aus Schneckenkopf, Gehäuse und Schellenband, verzinkt</p> <ul style="list-style-type: none"> ▶ für Schlauch DN 75 ▶ für Schlauch DN 100 ▶ für Schlauch DN 125 ▶ für Schlauch DN 150 ▶ für Schlauch DN 200 ▶ für Schlauch DN 250 ▶ für Schlauch DN 300 ▶ für Schlauch DN 350 ▶ für Schlauch DN 400 ▶ für Schlauch DN 450 	<p>Hose clamp for HT One-piece hose clamp made of galvanized steel</p> <ul style="list-style-type: none"> ▶ for hose DN 75 ▶ for hose DN 100 ▶ for hose DN 125 ▶ for hose DN 150 ▶ for hose DN 200 ▶ for hose DN 250 ▶ for hose DN 300 ▶ for hose DN 350 ▶ for hose DN 400 ▶ for hose DN 450 	<p>3333107</p> <p>3333110</p> <p>3333112</p> <p>3333115</p> <p>3333120</p> <p>3333125</p> <p>3333130</p> <p>3333135</p> <p>3333140</p> <p>3333145</p>

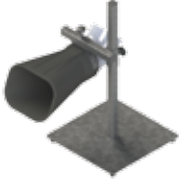

Artikel (Item)	Beschreibung	Description	Bestell-Nr. (Order-Nr.)
	<p>Y-Verteiler für Zweirohr-Auspuff bestehend aus Y-Stück, zwei Schläuche je 1 m lang und 2 Abgastüllen DN 127 (rund/oval)</p> <ul style="list-style-type: none"> ▶ DN 75 ▶ DN 100 ▶ DN 125 	<p>Dual hose adapter for Y-tail pipes consisting of Y-piece, 2 x hoses with length 1 m and 2 x funnels with opening DN 127 (round/oval)</p> <ul style="list-style-type: none"> ▶ DN 75 ▶ DN 100 ▶ DN 125 	<p>3313007 3313010 3313012</p>
	<p>Wandschlauchhalter aus Aluminium</p> <ul style="list-style-type: none"> ▶ für Schlauch max. DN 100 ▶ für Schlauch max. DN 150 	<p>Hose holder/wall bracket made of aluminum</p> <ul style="list-style-type: none"> ▶ for hoses max. DN 100 ▶ for hoses max. DN 150 	<p>3343010 3343015</p>
	<p>Schlauchaufhänger bestehend aus Manschette, Seil und Ring zum Aufhängen vom Schlauch</p> <ul style="list-style-type: none"> ▶ für Schlauch DN 75 ▶ für Schlauch DN 100 ▶ für Schlauch DN 125 ▶ für Schlauch DN 150 ▶ für Schlauch DN 200 	<p>Hose suspension for hanging hoses (standby) consisting of hose sleeve, wire and ring</p> <ul style="list-style-type: none"> ▶ for hose DN 75 ▶ for hose DN 100 ▶ for hose DN 125 ▶ for hose DN 150 ▶ for hose DN 200 	<p>3320307 3320310 3320312 3320315 3320320</p>
	<p>„Snapper Set“ Schnellkupplung als Klicksystem zum schnellen und sicheren Verbinden von Schläuchen</p> <ul style="list-style-type: none"> ▶ für Schlauch DN 75 ▶ für Schlauch DN 100 ▶ für Schlauch DN 125 ▶ für Schlauch DN 150 	<p>„Snapper Set“ quick connection set via click system, for rapid coupling of hoses</p> <ul style="list-style-type: none"> ▶ for hose DN 75 ▶ for hose DN 100 ▶ for hose DN 125 ▶ for hose DN 150 	<p>3400207 3400210 3400212 3400215</p>

Abgas-Trichter

Exhaust Gas Funnels

Artikel (Item)	Beschreibung	Description	Bestell-Nr. (Order-Nr.)
	<p>TMS 225 – Universal Abgastrichter universal Abgastrichter mit aufrollendem Saughalter geeignet für konventionelle und alle in der Heckschürze verdeckten Auspuffendrohre, Trichteröffnung 225 x 147 mm</p> <ul style="list-style-type: none"> ▶ für Schlauch DN 75 ▶ für Schlauch DN 100 ▶ für Schlauch DN 125 ▶ für Schlauch DN 150 ▶ für Schlauch DN 200 	<p>TMS 225 – Universal funnel funnel with automatic rolling suction cup suitable for single, double, conventional and for flushed type exhaust pipes, opening 225 x 147 mm</p> <ul style="list-style-type: none"> ▶ for hose DN 75 ▶ for hose DN 100 ▶ for hose DN 125 ▶ for hose DN 150 ▶ for hose DN 200 	<p>3500107</p> <p>3500110</p> <p>3500112</p> <p>3500115</p> <p>3500120</p>
	<p>Standtrichter für AU-Stellplätze höhenverstellbar und neigbar Trichteröffnung 225 x 147 mm</p> <ul style="list-style-type: none"> ▶ für Schlauch DN 150 ▶ für Schlauch DN 200 	<p>Funnel on stand (emission tests) adjustable in the height and angle Funnel opening 225 x 147 mm</p> <ul style="list-style-type: none"> ▶ for hose DN 150 ▶ for hose DN 200 	<p>3504015</p> <p>3504020</p>
	<p>Standtrichter für LPS Spezialtrichter aus Edelstahl geeignet für Leistungsprüfstände, Höhenverstellbar bis 610 mm</p> <ul style="list-style-type: none"> ▶ für Schlauch DN 150 ▶ für Schlauch DN 200 ▶ für Schlauch DN 250 ▶ für Schlauch DN 300 	<p>Funnel on stand (Dyno test) Special funnel from stainless steel for Dynamometer, adjustable in the height till 610 mm</p> <ul style="list-style-type: none"> ▶ for hose DN 150 ▶ for hose DN 200 ▶ for hose DN 250 ▶ for hose DN 300 	<p>3510115</p> <p>3510120</p> <p>3510125</p> <p>3510130</p>

Abgas-Trichter Exhaust Gas Funnels

Artikel (Item)	Beschreibung	Description	Bestell-Nr. (Order-Nr.)
	<p>Krummstab-Trichter für LKW/Traktoren aus verzinktem Stahlblech mit Haltegriffen geeignet zur Erfassung vom vertikalem Auspuffendrohr, (optional mit Erfassungsöffnung 90°)</p> <ul style="list-style-type: none"> ▶ für Schlauch DN 150 ▶ für Schlauch DN 200 	<p>Crook Funnel For trucks/tractors made of galvanized sheet steel with grab handles suitable for connecting on vertical tailpipe. (optional with capturing opening 90°)</p> <ul style="list-style-type: none"> ▶ for hose DN 150 ▶ for hose DN 200 	<p>3510150 3510200</p>
	<p>Unterfahrtrichter für LKW geeignet zur Erfassung von seitlich bis mittig unter dem Fahrzeug befindlichen Auspuffendrohren, Höhenverstellbar bis 640 mm Reichweite: 800 mm</p> <ul style="list-style-type: none"> ▶ für Schlauch DN 150 ▶ für Schlauch DN 200 	<p>Funnel for downward tailpipe suitable for the capturing of outlet pipes located under the vehicle (sideways, center), height adjustable up to 640 mm Range: 800 mm</p> <ul style="list-style-type: none"> ▶ for hose DN 150 ▶ for hose DN 200 	<p>3530150 3530200</p>
	<p>EURO 6 LKW Trichter universal Abgastrichter aus Edelstahl geeignet für Fahrzeuge mit EURO 6 Norm Motoren, Höhenverstellbar bis 610 mm</p> <ul style="list-style-type: none"> ▶ für Schlauch DN 150 ▶ für Schlauch DN 200 	<p>Truck Funnel EURO 6 universal exhaust gas funnel made of stainless steel suitable for vehicles with EURO 6 engines, Height adjustable till 610 mm</p> <ul style="list-style-type: none"> ▶ for hose DN 150 ▶ for hose DN 200 	<p>3520115 3520200</p>

Schlaucharm EAG

Extraction arm EAG



 Flexibler Punktabsaugarm mit außenliegenden Trägergestängen aus Aluminium zur Absaugung von Schweißrauch, Lötrauch, leichten Stäuben und Dämpfen.

- ▶ Ausführung: Schlauch
- ▶ Armlänge: 2–9 m
- ▶ Rotation 360°
- ▶ Wandkonsole mit Drehflansch
- ▶ Einstellbar in jeder Position
- ▶ Optimierte Absaughaube mit Drosselklappe

 Flexible extraction arm with hose and outer bar system for the extraction of welding smoke, soldering smoke, dust, aerosols and fumes.

- ▶ Version: flexible hose
- ▶ Arm length: 2–9 m
- ▶ Rotation 360°
- ▶ Wall bracket with rotatable flange
- ▶ Adjustable in any position
- ▶ Air-flow optimized hood with flap



Artikel (Item)	Beschreibung	Description	Bestell-Nr. (Order-Nr.)
	Schlaucharm EAG <ul style="list-style-type: none"> ▶ 2 m lang, DN 160 ▶ 3 m lang, DN 160 ▶ 4 m lang, DN 160 	Extraction arm EAG <ul style="list-style-type: none"> ▶ length 2 m, DN 160 ▶ length 3 m, DN 160 ▶ length 4 m, DN 160 	5001620 5001630 5001640
	Schlaucharm EAG (ab 5 m) <ul style="list-style-type: none"> ▶ 5 m lang, DN 160 ▶ 6 m lang, DN 160 ▶ 7 m lang, DN 160 ▶ 8 m lang, DN 160 ▶ 9 m lang, DN 160 	Extraction arm EAG (≥ 5 m) <ul style="list-style-type: none"> ▶ length 5 m, DN 160 ▶ length 6 m, DN 160 ▶ length 7 m, DN 160 ▶ length 8 m, DN 160 ▶ length 9 m, DN 160 	5001650 5001660 5001670 5001680 5001690

Rohrarm EAT Extraction arm EAT



 Flexibler Punktabsaugarm mit außenliegenden Trägergestängen aus Aluminium zur Absaugung von Schweißrauch, Lötrauch, leichten Stäuben und Dämpfen.

- ▶ Ausführung: Stahlrohr, pulverbeschichtet.
- ▶ Armlänge: 2–9 m
- ▶ Rotation 360°
- ▶ Wandkonsole mit Drehflansch
- ▶ Einstellbar in jeder Position
- ▶ Optimierte Absaughaube mit Drosselklappe

 Flexible extraction arm in pipe version and outer bar system for the extraction of welding smoke, soldering smoke, dust, aerosols and fumes.

- ▶ Version: powder coated steel pipes
- ▶ Arm length: 2–9 m
- ▶ Rotation 360°
- ▶ Wall bracket with rotatable flange
- ▶ Adjustable in any position
- ▶ Air-flow optimized hood with flap



Artikel (Item)	Beschreibung	Description	Bestell-Nr. (Order-Nr.)
	Rohrarm EAT <ul style="list-style-type: none"> ▶ 2 m lang, DN 160 ▶ 3 m lang, DN 160 ▶ 4 m lang, DN 160 	Extraction Arm EAT <ul style="list-style-type: none"> ▶ length 2 m, DN 160 ▶ length 3 m, DN 160 ▶ length 4 m, DN 160 	5021620 5021630 5021640
	Rohrarm EAT (ab 5 m) <ul style="list-style-type: none"> ▶ 5 m lang, DN 160 ▶ 6 m lang, DN 160 ▶ 7 m lang, DN 160 ▶ 8 m lang, DN 160 ▶ 9 m lang, DN 160 	Extraction Arm EAT (≥ 5 m) <ul style="list-style-type: none"> ▶ length 5 m, DN 160 ▶ length 6 m, DN 160 ▶ length 7 m, DN 160 ▶ length 8 m, DN 160 ▶ length 9 m, DN 160 	5021650 5021660 5021670 5021680 5021690

Teleskoparm TAG

Telescopic Arm TAG

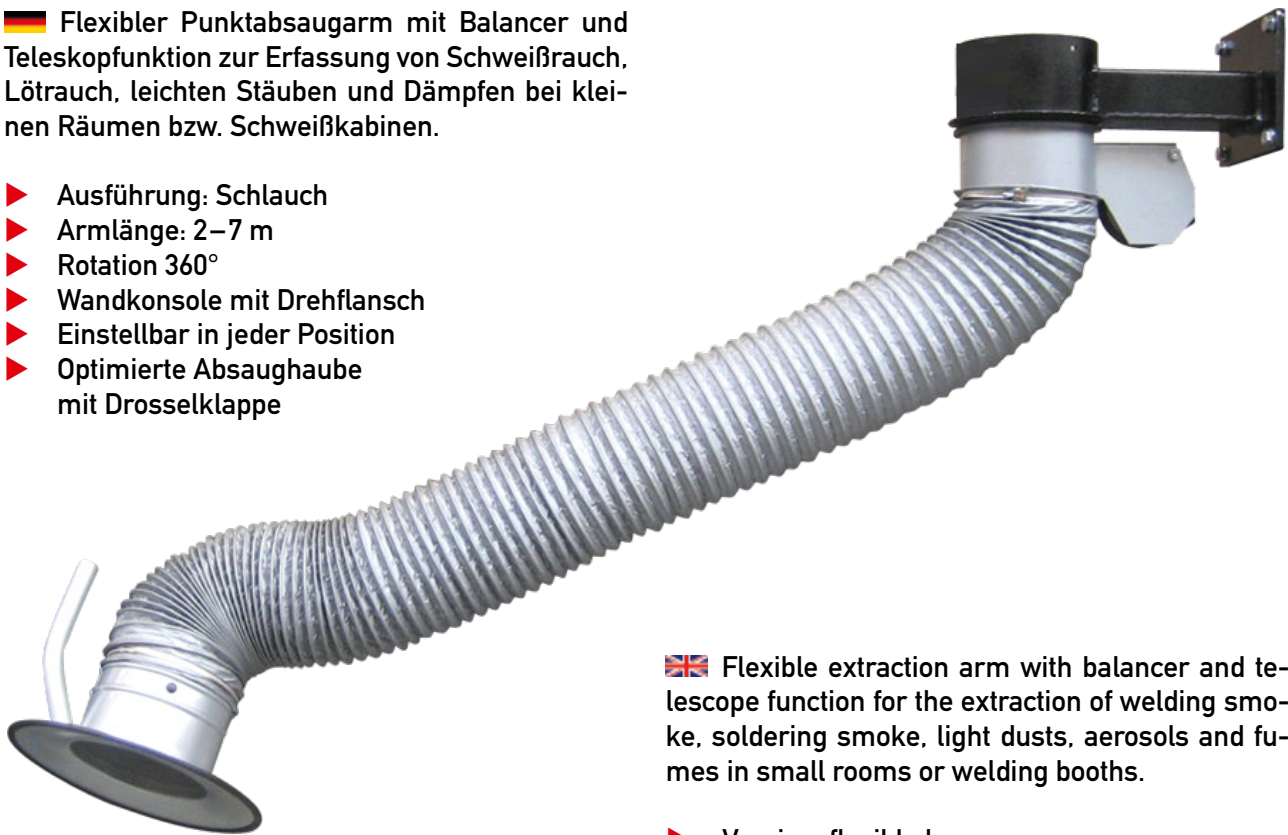

 Flexibler Punktabsaugarm mit Balancer und Teleskopfunktion zur Erfassung von Schweißrauch, Lötrauch, leichten Stäuben und Dämpfen bei kleinen Räumen bzw. Schweißkabinen.

- ▶ Ausführung: Schlauch
- ▶ Armlänge: 2–7 m
- ▶ Rotation 360°
- ▶ Wandkonsole mit Drehflansch
- ▶ Einstellbar in jeder Position
- ▶ Optimierte Absaughaube mit Drosselklappe



 Flexible extraction arm with balancer and telescope function for the extraction of welding smoke, soldering smoke, light dusts, aerosols and fumes in small rooms or welding booths.

- ▶ Version: flexible hose
- ▶ Arm length: 2–7 m
- ▶ Rotation 360°
- ▶ Wall bracket with rotatable flange
- ▶ Adjustable in any position
- ▶ Air-flow optimized hood with flap

Artikel (Item)	Beschreibung	Description	Bestell-Nr. (Order-Nr.)
	Teleskoparm TAG <ul style="list-style-type: none"> ▶ 2 m lang, DN 160 ▶ 3 m lang, DN 160 ▶ 4 m lang, DN 160 	Telescopic Arm TAG <ul style="list-style-type: none"> ▶ length 2 m, DN 160 ▶ length 3 m, DN 160 ▶ length 4 m, DN 160 	5101620 5101630 5101640
	Teleskoparm TAG (ab 5m) <ul style="list-style-type: none"> ▶ 5 m lang, DN 160 ▶ 6 m lang, DN 160 ▶ 7 m lang, DN 160 	Telescopic Arm TAG (≥ 5 m) <ul style="list-style-type: none"> ▶ length 5 m, DN 160 ▶ length 6 m, DN 160 ▶ length 7 m, DN 160 	5101650 5101660 5101670

MWF 2500

MWF 2500

 Mobile Filteranlage einsetzbar bei vielen Aufgabenstellungen im Bereich Filtration von Rauchen, Stäuben und Gasen.

- ▶ Plug 'n' Play
- ▶ Mit mehrstufigen Filterverfahren inkl. Aktivkohlefilter
- ▶ Mit einem 3 m Absaugarm
- ▶ Hohe Absaugleistung von 2500 m³/h
- ▶ Staubvorabscheidung mit Funkenschutz und Sammellade
- ▶ Leichter Filterwechsel über Wartungsklappe
- ▶ Geräuscharm mit nur 68 dB(A)
- ▶ GS, IFA und W3 zertifiziert
- ▶ Maße: 580 x 580 x 580 mm
- ▶ Gewicht: ca. 80 Kg

 Mobile filter unit MWF 2500 suitable for extraction of welding fume, dust and gases suitable for workshops, body shops and locksmith's shops.

- ▶ Plug 'n' Play
- ▶ Multiple filter layers incl. activated carbon filter
- ▶ With a 3 m extraction arm
- ▶ Large extraction flow of 2500 m³/h
- ▶ Dust pre-separation with Spark protection and dust tray



- ▶ Easy filter change by maintenance door
- ▶ Low noise with only 68 dB (A)
- ▶ GS, IFA and W3 certified
- ▶ Dimensions: 580 x 580 x 580 mm
- ▶ Weight: approx. 80 kg

Artikel (Item)	Beschreibung	Description	Bestell-Nr. (Order-Nr.)
	MWF 2500 Komplett plug 'n' play	MWF 2500 complete plug 'n' play	5101000
	Vorfilter M5 484 x 484 x 48 mm	Filter M5 484 x 484 x 48 mm	5501105
	Partikelfilter 520 x 520 x 250 mm	Dust Filter F9 520 x 520 x 250 mm	5501200
	Vorfiltermatte G4 490 x 490 x 20 mm	Pre-Filter G4 490 x 490 x 20 mm	5501114
	Aktivkohlefilter 484 x 484 x 20 mm	Carbon-Filter 484 x 484 x 20 mm	5501600

MCWF 3000/W3

MCWF 3000/W3

 Mobile Patronenfilteranlage einsetzbar bei vielen Aufgabenstellungen im Bereich Filtration von begrenzten Staubmengen (Schweißen, Schneiden, Schleifen).

- ▶ Plug 'n' Play
- ▶ Mit 13 m² Filterpatrone G115A, Staubklasse M
- ▶ Druckluftanschluss vorne mit Schnellsteckkupplung
- ▶ Mit einem 3 m Absaugarm DN 160
- ▶ Absaugleistung von max. 3000 m³/h
- ▶ Staubvorabscheidung mit Sammellade
- ▶ Automatische Filterabreinigung per Knopfdruck
- ▶ IFA und W3 zertifiziert

 Mobile cartridge filter system suitable for many tasks in the field of filtration of limited amounts of dusts and fumes (welding, cutting, grinding).

- ▶ Plug 'n' Play
- ▶ With 13 m² filter cartridge G115A, dust class M
- ▶ Front compressed air connection with quick-release coupling
- ▶ With a 3 m suction arm DN 160
- ▶ Air flow of max. 3000 m³/h
- ▶ Dust pre-separation with collection tray
- ▶ Automatic filter cleaning at the push of a button
- ▶ IFA and W3 certified



Artikel (Item)	Beschreibung	Description	Bestell-Nr. (Order-Nr.)
	MCWF 3000/W3 Komplett plug 'n' play	MCWF 3000/W3 complete plug 'n' play	5102000
	Ersatz-Filterpatrone G115A W3 für MCWF 3000	Spare-cartridge filter G115A W3 for MCWF 3000	5502315

Zyklonfilter CFG Cyclone filter CFG

 Patronenfilter aus stabilem und pulverbeschichtetem Stahlblech mit automatischer Druckluftreinigung zur Filtration von Schweißrauch, Schneidrauch und leichten Stäuben.

- ▶ Max. Druckerhöhung: 5000 Pa
- ▶ Max. Volumenstrom: 4400 ³/h
- ▶ Staubklasse: M
- ▶ Abscheidungsgrad: 99,9 %
- ▶ Anzahl der Filterpatronen: 1–2
- ▶ Anzahl der Magnetventile: 1
- ▶ Filterfläche: 13–52 m² (G 105)
- ▶ Druckluftbedarf: 3 L/min
- ▶ Staubbehälter: 72 L (optional 150 L)
- ▶ Gewicht: 120–190 Kg

 Compact compressed-air cleaned filter unit with cyclone effect for the filtration of welding smoke, grinding dust, cutting smoke and dusty air.

- ▶ Vacuum max.: 5000 Pa
- ▶ Air flow max.: 4400 ³/h
- ▶ Dust class: M
- ▶ Precipitator efficiency: 99,9 %
- ▶ Number of cartridges: 1–2
- ▶ Number of jet valves: 1
- ▶ Filter area: 13–52 m² (G 105)
- ▶ Filter replacement from the side
- ▶ Compressed air supply: 3 L/min
- ▶ Differential pressure control with automatic after-cleaning
- ▶ Dust container: 72 L (optional 150 L)
- ▶ Weight: 120–190 Kg



Artikel (Item)	Beschreibung	Description	Bestell-Nr. (Order-Nr.)
	Zyklonfilter CFG	Cyclone filter CFG	
	▶ CFG 160, 1 x G105, Gewicht 120 Kg	▶ CFG 160, 1 x G105, weight 120 Kg	5201160
	▶ CFG 200, 1 x G105, Gewicht 150 Kg	▶ CFG 200, 1 x G105, weight 150 Kg	5201200
	▶ CFG 315, 2 x G105, Gewicht 190 Kg	▶ CFG 315, 2 x G105, weight 190 Kg	5201315
	Staubbehälter 150 L	Dust container 150 L	5201015
	Ersatz-Filterpatrone G105 für CFG 160	Spare-cartridge filter G105 for CFG 160	5511305

Schweiß Tisch WGT

Welding table WGT

 Höhenverstellbarer Absaugtisch zur Verwendung als Schleif-, Schneide- und Schweiß tisch.

- ▶ Absaugung durch Tischplatte
- ▶ Aufgelegte Stahltischplatte, lackiert
- ▶ Versteckter Verteilungsarmatur
- ▶ Höhenverstellbar: 680–980 mm
- ▶ Belastbar bis 150 Kg
- ▶ Optionaler Seitenwand
- ▶ Optionaler Hinterwand
- ▶ Optionale Beleuchtung

 Height-adjustable extraction table suitable for usage as cutting, grinding or welding table.

- ▶ Extraction through the table steel ribs
- ▶ Table top made of coated steel
- ▶ Hidden air distribution gate valve
- ▶ Height adjustable: 680–980 mm
- ▶ Load capacity up to 150 kg
- ▶ Optional sidewall
- ▶ Optional rear wall
- ▶ Optional illumination

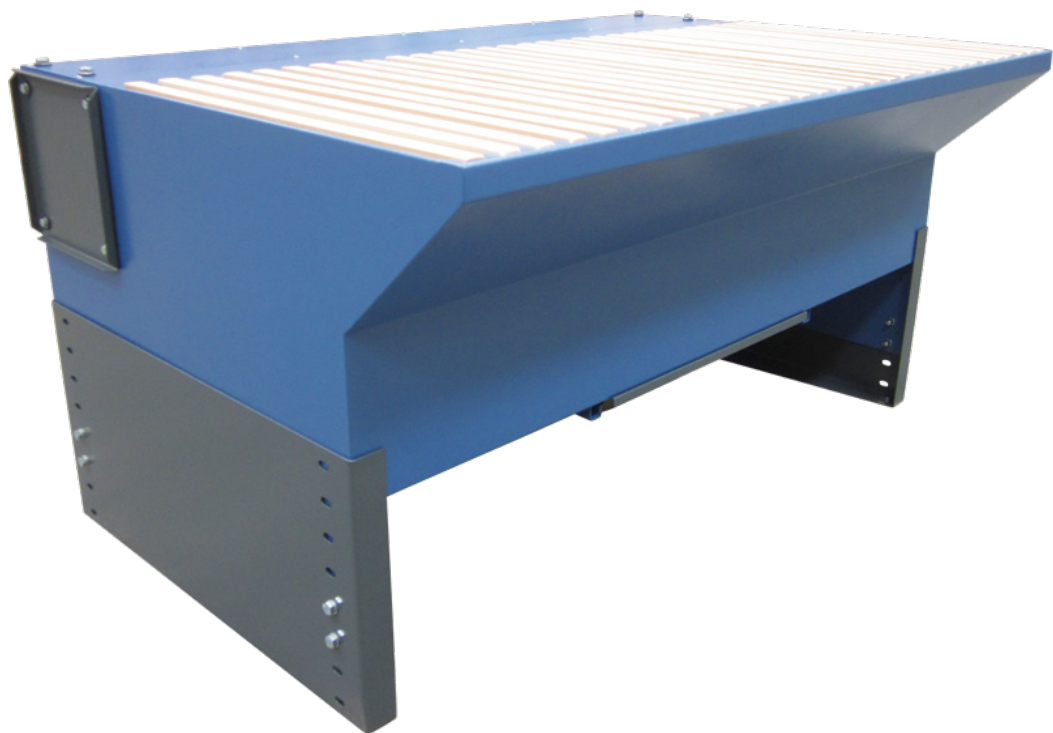

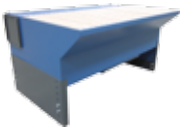
Artikel (Item)	Beschreibung	Description	Bestell-Nr. (Order-Nr.)
	Schweiß tisch WGT <ul style="list-style-type: none"> ▶ WGT 1000, Länge 1 m ▶ WGT 2000, Länge 2 m ▶ WGT 3000, Länge 3 m 	Welding table WGT <ul style="list-style-type: none"> ▶ WGT 1000, length 1 m ▶ WGT 2000, length 2 m ▶ WGT 3000, length 3 m 	5060110 5060120 5060130

Absaugwand EP

Extraction wall EP

 Trockenspritzwand komplett gefertigt aus verzinktem Stahlblech mit leichtem Filterwechsel von vorne ohne Werkzeug. Die Absaugwand ist speziell geeignet für die Erfassung von flüchtigen Dämpfen in Autolackierereien, Autohäusern, Industrie- und Handwerksbetrieben:

- ▶ Lackieren
- ▶ Füllern
- ▶ Schleifen
- ▶ Polieren
- ▶ Kleben

Standardmäßig ausgestattet mit 2-Level Filter

- ▶ Verfügbare Höhe: 1 oder 2 m
- ▶ Verfügbare Länge: 1, 1.5, 2 und 3 m
- ▶ Verfügbare Seitenwand: 500 mm

 Efficient spray wall completely made of galvanized steel sheet with easy filter change from the front side without tools. The extraction wall is suitable for the aspiration of volatile vapors in paint, car and industrial shops during:

- ▶ Painting
- ▶ Priming
- ▶ Sanding
- ▶ Polishing
- ▶ Sticking

Equipped as standard with multi-layer filter.

- ▶ Available height: 1 or 2 m
- ▶ Available Length: 1, 1.5, 2 and 3 m
- ▶ Available sidewall: 500 mm



Artikel (Item)	Beschreibung	Description	Bestell-Nr. (Order-Nr.)
	Absaugwand EP	Extraction wall EP	
	▶ EP 1000, Maße 1000 x 1000 mm	▶ EP 1000, dimension 1000 x 1000 mm	5241110
	▶ EP 2000, Maße 1000 x 2000 mm	▶ EP 2000, dimension 1000 x 2000 mm	5241120
	▶ EP 3000, Maße 1000 x 3000 mm	▶ EP 3000, dimension 1000 x 3000 mm	5241130

Trockenspritzwand MSW 2000–6000

Mobile Extraction Hood MSW 2000–6000

 Mobiles Absauggerät zur punktuellen Erfassung von flüchtigen Dämpfen beim Lackieren, Füllern, Schleifen, Polieren und Kleben. Die Trockenspritzwand ist betriebsfertig vormontiert mit einem integrierten Hochleistungsventilator in ATEX-Ausführung, einer Zuleitung mit CEE-Stecker 400V/16A und mehrstufigen Filter-System.

- ▶ seitliche Luftleitbleche stufenlos klappbar: 600 mm
- ▶ obenliegende Luftleitbleche: 600 mm

 Movable extraction hood for extraction of overspray and other toxic vapors during grinding, priming, sticking and painting works. Made of galvanized sheet steel with easy filter change from the front, 2 x side air deflectors, 1 x overhead air baffles with gas dampers, an EX-protected fan in silencer hood, power supply cable with CEE plug (400V/16A) and multi-stage filter system.

- ▶ Side baffles, adjustable: approx. 600 mm
- ▶ Overhead air deflectors: approx. 600 mm

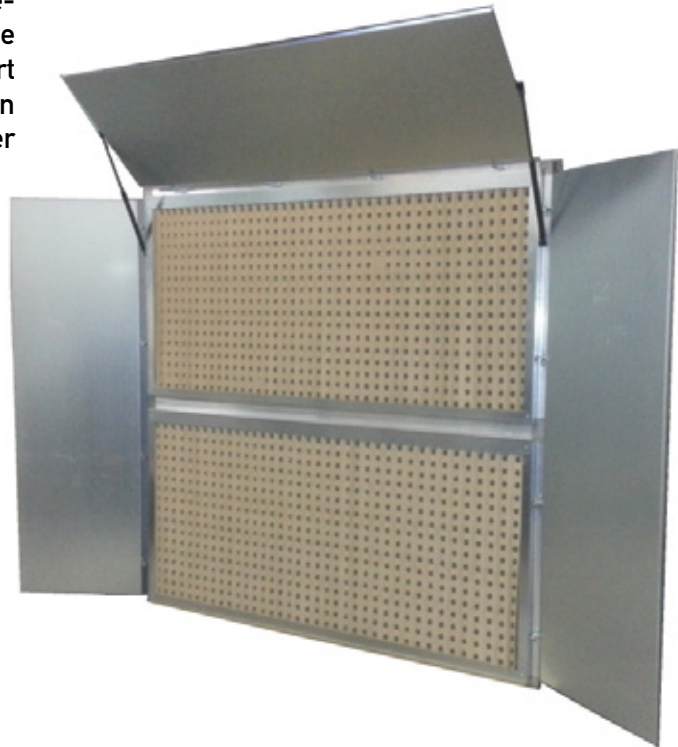

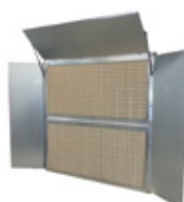
Artikel (Item)	Beschreibung	Description	Bestell-Nr. (Order-Nr.)
	Trockenspritzwand MSW ▶ MSW 2000 In 2 x 1 m komplett plug 'n' play Motor: 1,5 kW – Volumenstrom: 7500 m ³ /h ▶ MSW 4000 In 2 x 2 m komplett plug 'n' play Motor: 1,5 kW – Volumenstrom: 7500 m ³ /h ▶ MSW 5000 In 2 x 2,5 m komplett plug 'n' play Motor: 1,5 kW – Volumenstrom: 7500 m ³ /h Motor: 3,0 kW – Volumenstrom: 9500 m ³ /h ▶ MSW 6000 In 2 x 3 m komplett plug 'n' play Motor: 3,0 kW – Volumenstrom: 9500 m ³ /h	Mobile Extraction Hood MSW ▶ MSW 2000 2 x 1 m complete plug 'n' play Motor: 1.5 kW – Extration flow: 7500 m ³ /h ▶ MSW 4000 2 x 2 m complete plug 'n' play Motor: 1.5 kW – Extration flow: 7500 m ³ /h ▶ MSW 5000 2 x 2.5 m complete plug 'n' play Motor: 1.5 kW – Extration flow: 7500 m ³ /h Motor: 3.0 kW – Extration flow: 9500 m ³ /h ▶ MSW 6000 2 x 3 m complete plug 'n' play Motor: 3.0 kW – Extration flow: 9500 m ³ /h	5241020 5242020 5242025 5242030
	Fahrwerk für MSW	Undercarriage for MSW	5240000

 made in Germany

Lackierstand MSW 800/1500

Painting stand MSW 800/1500

 Aus verzinktem Stahlblech gefertigt mit einem direkt angeflanschten und schallsolierten explosionsgeschützten Ventilator.

- ▶ Inkl. Elektroanschluss (CEE Stecker)
- ▶ Inkl. Tischgestell
- ▶ Inkl. Regulierklappe
- ▶ Inkl. Vorbau
- ▶ Inkl. Ablageblech

Motordaten:

- ▶ Motor exgeschützt, ExnA II T3
- ▶ Nennleistung; 0,55 kW/0,75 kW
- ▶ Spannung; 400 V
- ▶ Volumenstrom: 3000/4800 m³/h

 Made of galvanized sheet steel with a directly flanged and soundproof explosion-proof fan.

- ▶ Incl. electrical connection (CEE plug)
- ▶ Incl. table frame
- ▶ Incl. flow adjustment flap
- ▶ Incl. stem
- ▶ Incl. storage tray

Motor data:

- ▶ ATEX according to II T3
- ▶ Performance; 0.55/0.75 kW
- ▶ Voltage; 400 V
- ▶ Extraction flow: 3000/4800 m³/h



Artikel (Item)	Beschreibung	Description	Bestell-Nr. (Order-Nr.)
	Lackierstand MSW <ul style="list-style-type: none"> ▶ MSW 800, (B x L x H) 800 x 1250 x 1750 mm ▶ MSW 1500 (B x L x H) 1500 x 1250 x 1750 mm 	Painting stand MSW <ul style="list-style-type: none"> ▶ MSW 800, (W x L x H) 800 x 1250 x 1750 mm ▶ MSW 1500 (W x L x H) 1500 x 1250 x 1750 mm 	<p>5242608</p> <p>5242615</p>

Felgenstation WRS 800

Wheel Repair Station WRS 800

 Aus verzinktem Stahlblech gefertigt mit effizienter Absaugung durch Stahlrippen und Hinterwand. Die Felgenstation verfügt über einen schallisolierten Absaugventilator in ATEX Ausführung (EX-Zonen: 1 und 2). Die WRS 800 ist Serienmäßig mit einem 2-Level Filtersystem ausgestattet optimal geeignet zur Absaugung von leichten und schweren Partikel beim Lackieren, Füllern, Schleifen, Polieren und Kleben.

- ▶ **Komplett Plug ,n' Play** mit Elektroanschluss (CEE Stecker)
- ▶ **Absaugvolumen max. 5000 m³/h**
- ▶ **Motor: 0,75 kW**
- ▶ **Länge: 1000 mm**
- ▶ **Breite: 800 mm**
- ▶ **Höhe: 1750 mm**

 Made of galvanized sheet steel with efficient extraction through steel ribs and rear wall. With integrated and soundproof exhaust fan in ATEX version (EX zones: 1 and 2). The wheel repair station is equipped as standard with a 2-level filter system and is suitable for the extraction of light and heavy particles during sanding, priming, painting, polishing and bonding.

- ▶ **Complete Plug ,n' Play** with electrical connection (CEE plug)
- ▶ **Extraction Flow max.: 5000 m³/h**
- ▶ **Motor: 0.75 kW**
- ▶ **Length: 1000 mm**
- ▶ **Width: 800 mm**
- ▶ **Height: 1750 mm**



Artikel (Item)	Beschreibung	Description	Bestell-Nr. (Order-Nr.)
	WRS 800 Auf Wunsch folgende Ausstattung erhältlich: <ul style="list-style-type: none"> - Felgenbaum, rotierbar - ATEX Beleuchtung 	WRS 800 Optional accessories: <ul style="list-style-type: none"> - Wheel rim tree, rotatable - ATEX Illumination 	5242708

SMART REPAIR Arbeitsplatz – SRB SMART REPAIR Bay – SRB



 Der SRB ist ein professioneller Arbeitsplatz speziell geeignet für die Durchführung von Kleinschadenreparatur auch bekannt als Spot Repair. Das Schleifen, Lackieren, Trocknen und Polieren findet jetzt an einem Platz statt und ermöglicht somit eine geringe Werkstattzeit. Mit Leistungsstarken und zugleich verbrauchsarmen Absaug- und Zuluftventilator ist der SRB die wirksamste Maßnahme zur Verbesserung der Arbeitsbedingung bei Spot Repair Arbeiten. Die Länge und Höhe lassen sich sogar flexibel beim Aufbau einstellen:

- ▶ Einstellbereich für Länge: 4000–7000 mm
- ▶ Einstellbereich für Höhe: 2612–3812 mm
- ▶ Breite: 4500 mm

 The SRB is a professional working bay with a special design for complete paint repair jobs on vehicles known as Spot Repair. All needed works such as sanding, painting, drying and polishing now take place just in one place saving precious workshop time! With powerful energy saving inlet and outlet fan, our SRB is definitely the most effective measure for improving the working condition of the SPOT REPAIR jobs. The length and height can even be flexibly adjusted during the installation:

- ▶ Adjustment for length: 4000–7000 mm
- ▶ Adjustment for height: 2612–3812 mm
- ▶ Width: 4500 mm

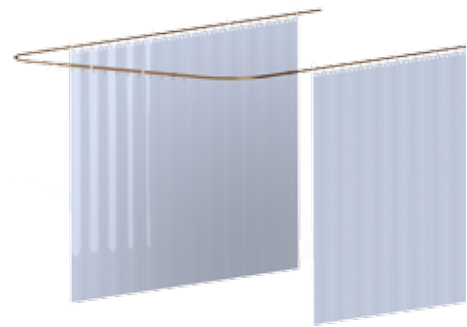
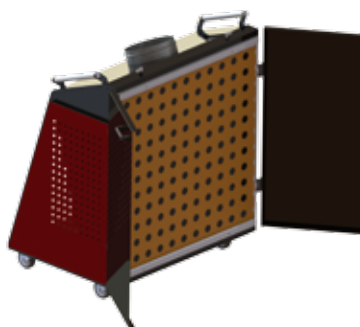
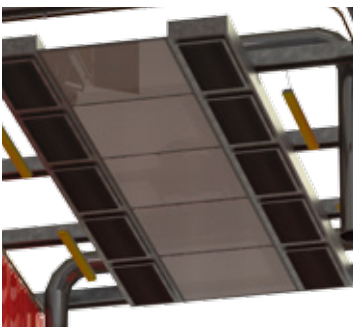

Mobile Schleifstation MSS 115

Mobile Sanding Station MSS 115

 Kompakte Schleifstation gefertigt aus beschichtetem Stahlblech mit einem robusten und leichtgängigen Fahrwerk extra konzipiert für den Dauereinsatz in der Lackiererei. Die MSS 115 sorgt für optimierte und organisierte Arbeitsabläufe bei der Lackiervorbereitung. Mit dieser Schleifstation, haben Sie alle Materialien und Maschinen griffbereit und zwar überall in der Werkstatt. Die MSS 115 verfügt über zwei große Ablagen, ein ausziehbares Schubfach, Materiallochwand, Schlauchhalter im Rücken und eine Vorrichtung für die Aufnahme eines Saugers. Somit können Sie die Schleifmaschine, Schleifmittel, Schleifscheiben, Poliermaschine, Poliermittel und weiteres Zubehör optimal verstauen und mobil überall einsetzen.

Abmessung: 1149 x 382 x 1129 mm

 Compact grinding station made of coated sheet steel with a robust and smooth-running chassis specially designed for continuous use in the paint and body shop. The MSS 115 ensures optimized and organized work process during the paint preparation. With this grinding station, you have all the materials and machines within reach, everywhere in the workshop. The MSS 115 has two large shelves, a pull-out drawer, tool wall, hose holder in the back and a socket for a vacuum cleaner. Thus, you can stow the grinding machine, abrasives, grinding discs, polishing machine, polish and other accessories optimally and use it anywhere.

Dimension: 1149 x 382 x 1129 mm



Artikel (Item)	Beschreibung	Description	Bestell-Nr. (Order-Nr.)
	<p>MSS 115</p> <p>Auf Wunsch folgende Ausstattung erhältlich:</p> <ul style="list-style-type: none"> - Poliermaschine 250–1350/min (Flex) - Sicherheitssauger mit Steckdose (Flex) - Exzentrerschleifer Ceros (Mirka) - Hacken-Set für Lochwand 	<p>MSS 115</p> <p>Optional accessories:</p> <ul style="list-style-type: none"> - Polishing machine 250–1350/min (Flex) - Vacuum cleaner with elec. Socket (Flex) - Orbital Sander Ceris (Mirka) - Hook set für tool wall 	9133007

 made in Germany

Energie- Hängeverteiler CEV

Energy supply unit CEV



 Aus robustem Kunststoff-Gummigehäuse gefertigt. Sorgt für Strom, Druckluft und Hochvakuumabsaugung direkt aus der Decke.

- ▶ 2 m Knotenkette zum Aufhängen
- ▶ 2 m Druckluftschlauch 9 mm innen
- ▶ Robustes Kunststoff-Gummigehäuse
- ▶ Für den Einsatz Industrie und Handwerk
- ▶ Schutzart IP 44
- ▶ 6 x Schuko Steckdosen
- ▶ 2 x Druckluftkupplungen
- ▶ 1 x Hochvakuum Anschluss DN 50 mm

 Made of steady plastic rubber housing for electrical, compressed air and high vacuum supply directly from the ceiling.

- ▶ 2m Node chain for hanging
- ▶ 2m Compressed air hose 9 mm (inner)
- ▶ Sturdy plastic rubber housing
- ▶ For industry and craft sectors
- ▶ IP 44 Protection
- ▶ 6x Electrical sockets
- ▶ 2x Compressed air couplers
- ▶ 1x vacuum connection DN 50



Artikel (Item)	Beschreibung	Description	Bestell-Nr. (Order-Nr.)
	Energie-Hängeverteiler CEV mit Druckluft, Strom und Hochvakuum	Energy supply unit CEV compressed air, electrical and vacuum supply	4721121
	Schlauchkupplung DN 050 – 028	Hose connector DN 050 – 028	5590528
	Schwenkausleger 6000 mm Komplett vorbereitet zur Aufnahme von Energie-Hängeverteiler CEV inkl. Versorgungsschläuche und Abdeckschlauch	Swivelling arm 6000 mm completely prepared for the adaptation of CEV energy supply unit incl. supply and cover hoses	5081060

Schutzvorhang WPC

Protection curtain WPC

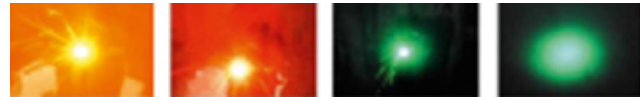



 Schutz vor Staub und Rauch, stabil und langlebig nach DIN EN1598. Einsatzgebiete:

- ▶ Schweißarbeitsplätze
- ▶ Industrie- und Produktionshallen
- ▶ Lackierereien
- ▶ Autowerkstätten
- ▶ SMART REPAIR Werkstätten
- ▶ Autoaufbereitung

 Protection against dust and fumes, stable and durable according DIN EN1598. Application:

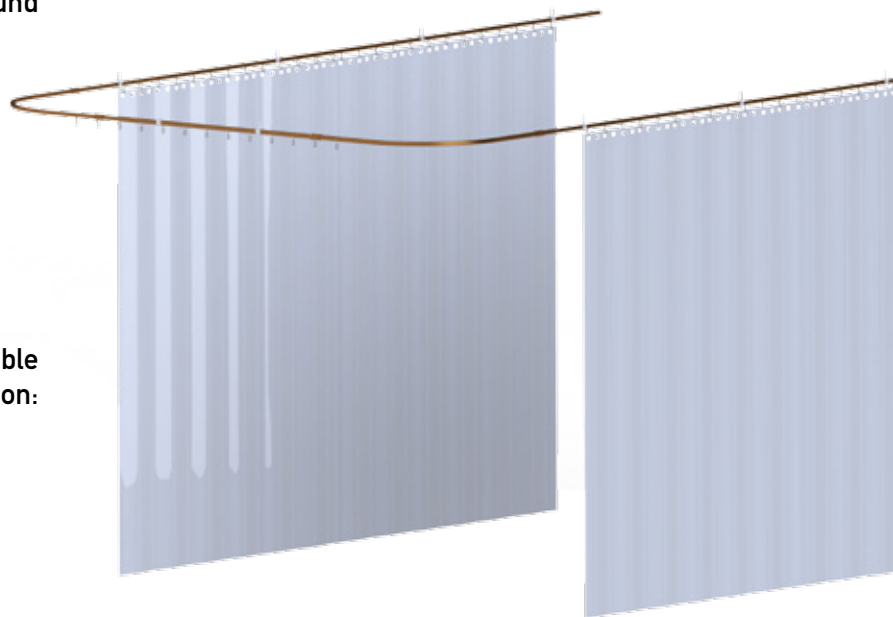
- ▶ Welding cabins
- ▶ Industrial and production halls
- ▶ Paint shops
- ▶ Car workshops
- ▶ SMART REPAIR shops
- ▶ Detailing bays



Artikel (Item)	Beschreibung	Description	Bestell-Nr. (Order-Nr.)
	Schutzvorhang WPC Breite 1400 mm	Protection curtain WPC width 1400 mm	
	▶ WPC 16 – Länge 1600 mm	▶ WPC 16 – length 1600 mm	6500116
	▶ WPC 18 – Länge 1800 mm	▶ WPC 18 – length 1800 mm	6500118
	▶ WPC 20 – Länge 2000 mm	▶ WPC 20 – length 2000 mm	6500120
	▶ WPC 22 – Länge 2200 mm	▶ WPC 22 – length 2200 mm	6500122
	▶ WPC 24 – Länge 2400 mm	▶ WPC 24 – length 2400 mm	6500124
	▶ WPC 26 – Länge 2600 mm	▶ WPC 26 – length 2600 mm	6500126
	▶ WPC 28 – Länge 2800 mm	▶ WPC 28 – length 2800 mm	6500128
	▶ WPC 30 – Länge 3000 mm	▶ WPC 30 – length 3000 mm	6500130
	▶ WPC 35 – Länge 3500 mm	▶ WPC 35 – length 3500 mm	6500135
	▶ Laufschiene c-profil, gelb verzinkt, Länge 6 m	▶ C-profil rail, gold galv., length 6 m	6511006
	▶ Laufschienebogen 90° Radius 650 mm	▶ Bend 90° Radius 650 mm	6511010
	▶ Schienenverbindungsmuffe gelb verzinkt	▶ Rail connector gold galv.	6511012
	▶ Höhenverstellbare Befestigung	▶ Height adjustable suspension	6511013
	▶ Schienenstopper	▶ Rail stopper	6511014
▶ Laufwerk für Schutzvorhang	▶ Running gear	6511090	

Hochdruck Schlauchaufroller VHR

Vacuum hose reel – VHR

 Hochvakuum Schlauchaufroller mit offener Konstruktion betätigt über Feder für Wand- oder Deckenmontage. Dieses Produkt sorgt für einen aufgeräumten Arbeitsplatz und hält Schläuche vom Fahrbereich fern. Geeignet für die Reinigung von nicht explosiven Staub in der Werkstatt oder Lackierbetrieb.

- ▶ Leichte Handhabung
- ▶ Inklusive Hochdruck-Schlauch 10 m
- ▶ Inklusive 1 m Anschlusschlauch DN 38 mm für Filter oder Sauger

 High vacuum hose reel with open construction operated by spring for wall or ceiling mounting. This product ensures a tidy workplace and keeps hoses away from the driving range. Suitable for cleaning of non-explosive dust in the garage or workshop.

- ▶ Easy handling
- ▶ Including vacuum hose 10 m
- ▶ Including 1 m connecting hose DN 38 mm for filter or vacuum cleaner



Artikel (Item)	Beschreibung	Description	Bestell-Nr. (Order-Nr.)
	Schlauchaufroller VHR-10	Vacuum hose reel VHR-10	2000310

Hochvakuum Filter MCF-V340

High vacuum Filter MCF-V340

 Mobiles Hochvakuum Patronenfilter aus stabilem und pulverbeschichtetem Stahlblech mit automatischer Druckluftabreinigung. Ausgestattet mit 2 x leistungsstarken Hochdruckturbinen.

- ▶ Drehzahlregelung
- ▶ Absaugvolumen max.: 340 m³/h
- ▶ Pressung max.: 20000 Pa
- ▶ Abscheidegrad ≥ 99 %
- ▶ 2 Ansaugstutzen Ø 50 mm
- ▶ 2 Blinddeckel für Ansaugstutzen
- ▶ Optische Filterüberwachung
- ▶ Automatische Filterabreinigung
- ▶ 5 m Netzkabel
- ▶ Maße: 300 x 300 x 810 mm
- ▶ Gewicht: 25 Kg
- ▶ Geräuschpegel: 74 dB(A)

 Mobile High Vacuum cartridge filter made of stable and powder coated steel sheet with automatic compressed air cleaning. Equipped with 2 x powerful high-vacuum turbines

- ▶ Speed control
- ▶ Maximum suction volume: 340 m³/h
- ▶ Pressure max.: 20000 Pa
- ▶ Degree of separation ≥ 99%
- ▶ 2 intake ports Ø 50 mm
- ▶ 2 blind covers for intake manifolds

- ▶ Optical filter monitoring
- ▶ Automatic filter cleaning
- ▶ 5 m power cord
- ▶ Dimensions: 300 x 300 x 810 mm
- ▶ Weight: 25 Kg
- ▶ Noise level: 74 dB (A)



Artikel (Item)	Beschreibung	Description	Bestell-Nr. (Order-Nr.)
	Mobiler MCF-V340 Komplett plug 'n' play	MCF-V340 complete plug 'n' play	5151000
	Kohlebürstensatz für Turbine	Carbon brush set for turbine	5590101
	Ersatz Filterpatrone für MCF – V340	Spare cartridge filter for MCF – V340	5505313

 made
in
Germany

Zyklonfilter HVC

Cyclone filter HVC

Patronenfilter mit automatischer Druckluftreinigung zur Filtration von Schweißrauch, Schneidrauch und leichten Stäuben in Hochvakuum-Ausführung. Plug 'n' Play mit Timersteuerung und Manometer.

- ▶ Max. Druckerhöhung: 40.000 Pa
- ▶ Max. Volumenstrom: 4400 ³/h
- ▶ Staubklasse: M
- ▶ Abscheidungsgrad: 99,9 %
- ▶ Anzahl der Filterpatronen: 1–2
- ▶ Anzahl der Magnetventile: 1
- ▶ Filterfläche: 13–52 m² (G 113)
- ▶ Druckluftbedarf: 3 L/min
- ▶ Staubbehälter: 72 L (optional 150 L)
- ▶ Gewicht: 120–190 Kg

Compact cartridge filter unit with cyclone effect in high vacuum version for the filtration of welding smoke, grinding dust, cutting fume and dusty air. Plug 'n' Play with timer control und manometer.

- ▶ Vacuum max.: 40.000 Pa
- ▶ Air flow max.: 4400 ³/h
- ▶ Dust class: M
- ▶ Precipitator efficiency: 99,9 %
- ▶ Number of cartridges: 1–2
- ▶ Number of jet valves: 1
- ▶ Filter area: 13–52 m² (G 113)
- ▶ Filter replacement from the side
- ▶ Compressed air supply: 3 L/min
- ▶ Differential pressure control with automatic after-cleaning
- ▶ Dust container: 72 L (optional 150 L)
- ▶ Weight: 120–190 Kg



Artikel (Item)	Beschreibung	Description	Bestell-Nr. (Order-Nr.)
	Zyklonfilter HVC ▶ HVC 160, 1 x G113, Gewicht 120 Kg ▶ HVC 200, 1 x G113, Gewicht 150 Kg ▶ HVC 315, 2 x G113, Gewicht 190 Kg	Cyclone filter HVC ▶ HVC 160, 1 x G113, weight 120 Kg ▶ HVC 200, 1 x G113, weight 150 Kg ▶ HVC 315, 2 x G113, weight 190 Kg	5205160 5205200 5205315
	Staubbehälter 150 L	Dust container 150 L	5205015
	Ersatz-Filterpatrone G105 für CFG 160	Spare-cartridge filter G113 for HVC	5515313

Zyklonabscheider CSG

Cyclone separator CSG

 Zyklonabscheider aus stabilem und pulverbeschichtetem Stahlblech zur Filtration von groben und leichten Partikeln geeignet. Der Einsatz vom Zyklonabscheider als erste Filterstufe schont den dahinter geschalteten Filter und senkt die Betriebskosten.

- ▶ Luftmenge: 1500 m³/h
- ▶ Vakuum: bis zu 5000 Pa
- ▶ Steiggeschwindigkeit: 1,5 m/s
- ▶ Staubbehälter: 72 L

 Cyclone separator made of stable and powder coated steel sheet for the filtration of coarse and light particles. The use of the cyclone separator as a first filter stage saves the filter connected behind it and reduces the operating costs.

- ▶ Air flow: 1500 m³/h
- ▶ Vacuum: till 5000 Pa
- ▶ Air rise velocity: 1.5 m/s
- ▶ Dust container: 72 L



Artikel (Item)	Beschreibung	Description	Bestell-Nr. (Order-Nr.)
	CSG 160/150	CSG 160/150	5206160

Zyklonabscheider CSG-V

Cyclone separator CSG-V

 Zyklonabscheider aus stabilem und pulverbeschichtetem Stahlblech zur Filtration von groben Stäuben geeignet. Der Einsatz vom Zyklonabscheider als erste Filterstufe schont den dahinter geschalteten Ventilator und senkt die Betriebskosten.

- ▶ Luftmenge: 800–2100 m³/h
- ▶ Vakuum: bis zu 40000 Pa
- ▶ Steiggeschwindigkeit: 18–19 m/s
- ▶ Staubbehälter: 72 L (optional 150 L)

 Cyclone separator made of stable and powder coated steel sheet for the filtration of coarse and light particles. The use of the cyclone separator as a first filter stage saves the fan connected behind it and reduces the operating costs.

- ▶ Air flow: 800–2100 m³/h
- ▶ Vacuum: till 40000 Pa
- ▶ Air rise velocity: 18–19 m/s
- ▶ Dust container: 72 L (optional 150 L)



Artikel (Item)	Beschreibung	Description	Bestell-Nr. (Order-Nr.)
	CSG-V 1000	CSG-V 1000	5206100
	Staubbehälter 150 L	Dust container 150 L	5206015

Mitteldruckventilator MVE

Medium pressure fan MVE

 Mitteldruckventilator geeignet zur Absaugung vom Schweißrauch und leichten Gasen. Aus Aluminiumguss, geräuschoptimiert, verbrauchsarm und dennoch stark in der Leistung.

 Medium pressure extraction fan suitable for welding fumes and light gases. Made of cast aluminum, noise-optimized with low-consumption and yet powerful in performance.

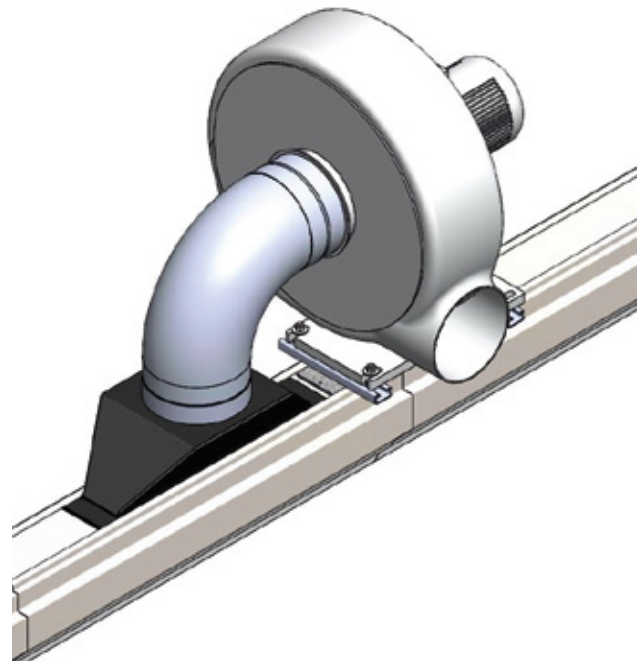

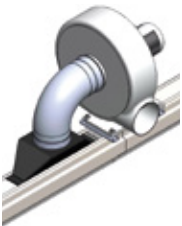
Artikel (Item)	Beschreibung	Description	Bestell-Nr. (Order-Nr.)
	Mitteldruckventilator MVE ▶ MVE 11/23 Absaugleistung max. 2100 m ³ /h Pressung: 1600 Pa Motorleistung: 1,1 kW Spannung: 400 V/50 Hz Stromaufnahme: 2,3 A Saugstutzen: DN 200 mm Druckstutzen: DN 160 mm	Medium pressure fan MVE ▶ MVE 11/23 Performance max. 2100 m ³ /h Pressure: 1600 Pa Motor: 1.1 kW Voltage: 400 V/50 Hz Power input: 2.3 A Inlet: DN 200 mm Outlet: DN 160 mm	4001123
	▶ MVE 22/44 Absaugleistung max. 3240 m ³ /h Pressung: 2200 Pa Motorleistung: 2,2 kW Spannung: 400 V/50 Hz Stromaufnahme: 4,3 A Saugstutzen: DN 200 mm Druckstutzen: DN 200 mm	▶ MVE 22/44 Performance max. 3240 m ³ /h Pressure: 2200 Pa Motor: 2.2 kW Voltage: 400 V/50 Hz Power input: 4.3 A Inlet: DN 200 mm Outlet: DN 200 mm	4002244
	▶ MVE 40/80 Absaugleistung max. 4260 m ³ /h Pressung: 2600 Pa Motorleistung: 4,0 kW Spannung: 400 V/50 Hz Stromaufnahme: 7,9 A Saugstutzen: DN 250 mm Druckstutzen: DN 200 mm	▶ MVE 40/80 Performance max. 4260 m ³ /h Pressure: 2600 Pa Motor: 4.0 kW Voltage: 400 V/50 Hz Power input: 7.9 A Inlet: DN 250 mm Outlet: DN 200 mm	4004080

Mitteldruck-ventilator MVC

Medium pressure fan MVC

Mitteldruckventilator aus beschichtetem Stahlblech mit geschweißtem Laufrad geeignet zur Absaugung von leichten Stäuben.

- ▶ Statisch und dynamisch gewuchtet
- ▶ Sparsame Drehstrommotoren
- ▶ Kaltleiter
- ▶ Konzipiert für den Betrieb mit FU

Medium pressure fan made of coated steel plate with welded impeller suitable for the extraction of light dusts.

- ▶ Statically and dynamically balanced
- ▶ Economical three-phase motors
- ▶ PTC
- ▶ Designed for operation with FU

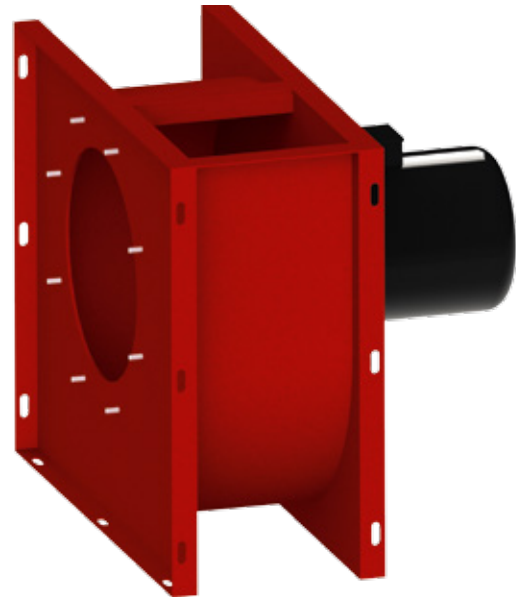

Artikel (Item)	Beschreibung	Description	Bestell-Nr. (Order-Nr.)
	<p>Mitteldruckventilator MVC aus Stahlblech geschweißt und kunststoffbeschichtet</p> <ul style="list-style-type: none"> ▶ MVC 40/75 Absaugleistung: 5000 m³/h Pressung: 1800 Pa Motorleistung: 4 kW Spannung: 400 V/50 Hz Stromaufnahme: 7,36 A Saugstutzen: DN 355 mm Druckstutzen: DN 355 mm 	<p>Medium pressure fan MVC high performance fans made of stable welded and powder coated steel</p> <ul style="list-style-type: none"> ▶ MVC 40/75 Performance max: 8800 m³/h Pressure max.: 2200 Pa Motor: 4 kW Voltage: 400 V/50 Hz Power input: 7.36 A Inlet: DN 355 mm Outlet: DN 355 mm 	4014075
	<ul style="list-style-type: none"> ▶ MVC 75/14 Absaugleistung: 10000 m³/h Pressung: 1850 Pa Motorleistung: 7,5 kW Spannung: 400 V/50 Hz Stromaufnahme: 13,9 A Saugstutzen: DN 450 mm Druckstutzen: DN 450 mm 	<ul style="list-style-type: none"> ▶ MVC 75/14 Performance max.: 13000 m³/h Pressure max.: 2800 Pa Motor: 7.5 kW Voltage: 400 V/50 Hz Power input: 13.9 A Inlet: DN 450 mm Outlet: DN 450 mm 	4017514
	<ul style="list-style-type: none"> ▶ MVC 11/20 Absaugleistung max.: 15000 m³/h Pressung max.: 2950 Pa Motorleistung: 11 kW Spannung: 400 V/50 Hz Stromaufnahme: 19,9 A Saugstutzen: DN 500 mm Druckstutzen: DN 500 mm 	<ul style="list-style-type: none"> ▶ MVC 11/20 Performance max.: 15000 m³/h Pressure max: 2950 Pa Motor: 11 kW Voltage: 400 V/50 Hz Power input: 19.9 A Inlet: DN 500 mm Outlet: DN 500 mm 	4011120

Ventilatoren mit 60 Hz

Fans with 60 Hz

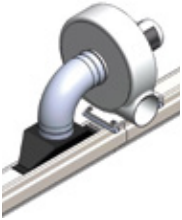
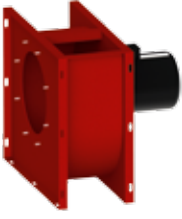
Artikel (Item)	Beschreibung	Description	Bestell-Nr. (Order-Nr.)
	<p>Mitteldruckventilator MVE (60 Hz) aus Aluminiumguss, geräusch-optimiert, verbrauchsarm und dennoch stark in der Leistung</p> <p>▶ MVE 09/20 Absaugleistung max. 1620 m³/h Pressung: 1400 Pa Motorleistung: 0,9 kW Spannung: 400 V/60 Hz Stromaufnahme: 2,05 A Saugstutzen: DN 160 mm Druckstutzen: DN 160 mm</p> <p>▶ MVE 13/26 Absaugleistung max. 2100 m³/h Pressung: 1600 Pa Motorleistung: 1,32 kW Spannung: 400 V/60 Hz Stromaufnahme: 2,6 A Saugstutzen: DN 200 mm Druckstutzen: DN 160 mm</p>	<p>Medium pressure fan MVE (60 Hz) made of aluminum cast enables low noise operation, high performance and low energy consumption</p> <p>▶ MVE 09/20 Performance max. 1620 m³/h Pressure: 1400 Pa Motor: 0.9 kW Voltage: 400 V/60 Hz Power input: 2.05 A Inlet: DN 160 mm Outlet: DN 160 mm</p> <p>▶ MVE 13/26 Performance max. 2100 m³/h Pressure: 1600 Pa Motor: 1.32 kW Voltage: 400 V/60 Hz Power input: 2.6 A Inlet: DN 200 mm Outlet: DN 200 mm</p>	<p>4100920</p> <p>4101326</p>
		<p>Mitteldruckventilator MVC (60 Hz) aus Stahlblech geschweißt und kunststoffbeschichtet</p> <p>▶ MVC 18/33 Absaugleistung max. 3100 m³/h Pressung: 1900 Pa Motorleistung: 1,8 kW Spannung: 400 V/60 Hz Stromaufnahme: 3,3 A Saugstutzen: DN 200 mm Druckstutzen: DN 200 mm</p>	<p>Medium pressure fan MVC (60 Hz) high performance fans made of stable welded and powder coated steel</p> <p>▶ MVC 18/33 Performance max. 3100 m³/h Pressure: 1900 Pa Motor: 1.8 kW Voltage: 400 V/60 Hz Power input: 3.3 A Inlet: DN 200 mm Outlet: DN 200 mm</p>

Hochdruck-ventilator HDVC

High pressure fan HDVC

Hochdruckventilator aus beschichtetem Stahlblech mit geschweißtem Laufrad geeignet zur Absaugung von leichten Stäuben.

- ▶ Statisch und dynamisch gewuchtet
- ▶ Sparsame Drehstrommotoren
- ▶ Kaltleiter
- ▶ Konzipiert für den Betrieb mit FU

High pressure fan made of coated steel plate with welded impeller suitable for the extraction of light dusts.

- ▶ Statically and dynamically balanced
- ▶ Economical three-phase motors
- ▶ PTC
- ▶ Designed for operation with FU

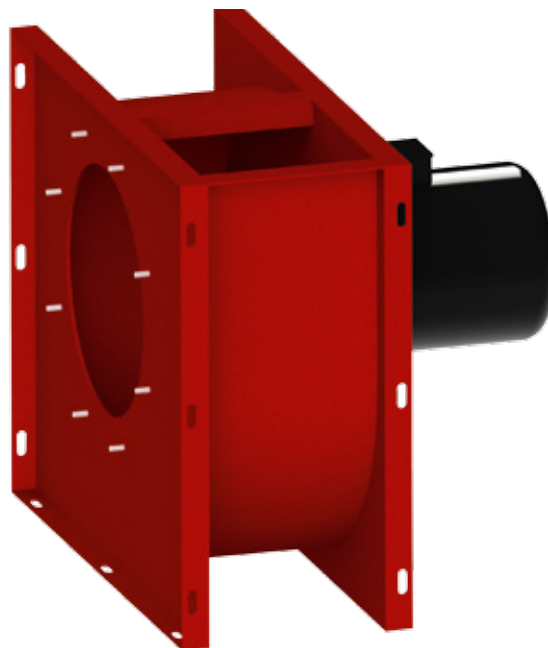

Artikel (Item)	Beschreibung	Description	Bestell-Nr. (Order-Nr.)
	Hochdruckventilator HDVC ▶ HDVC 55 Absaugleistung max. 1000 m ³ /h Pressung: 9000 Pa Motorleistung: 5,5 kW Spannung: 400 V/50 Hz Stromaufnahme: 10,4 A Saugstutzen: DN 160 mm Druckstutzen: DN 160 mm	High pressure fan HDVC ▶ HDVC 55 Performance max. 1000 m ³ /h Pressure: 9000 Pa Motor: 5.5 kW Voltage: 400 V/50 Hz Power input: 10.4 A Inlet: DN 160 mm Outlet: DN 160 mm	4055510
	▶ HDVC 110 Absaugleistung max. 1000 m ³ /h Pressung: 15191 Pa Motorleistung: 11,0 kW Spannung: 400 V/50 Hz Stromaufnahme: 19,9 A Saugstutzen: DN 160 mm Druckstutzen: DN 160 mm	▶ HDVC 110 Performance max. 1000 m ³ /h Pressure: 15191 Pa Motor: 11.0 kW Voltage: 400 V/50 Hz Power input: 19.9 A Inlet: DN 160 mm Outlet: DN 160 mm	4051120
	▶ HDVC 150 Absaugleistung max. 1000 m ³ /h Pressung: 19971 Pa Motorleistung: 15,0 kW Spannung: 400 V/50 Hz Stromaufnahme: 26,9 A Saugstutzen: DN 160 mm Druckstutzen: DN 160 mm	▶ HDVC 150 Performance max. 1000 m ³ /h Pressure: 19971 Pa Motor: 15.0 kW Voltage: 400 V/50 Hz Power input: 26.9 A Inlet: DN 160 mm Outlet: DN 160 mm	4051527

Absaugventilator MVC ATEX

Extraction Fan MVC ATEX

 Mitteldruckventilatoren zur Absaugung vom Lacknebel in ATEX Ausführung.

- ▶ Gefertigt aus beschichtetem Stahlblech mit geschweißtem Laufrad
- ▶ Statisch und dynamisch gewuchtet
- ▶ Sparsame Drehstrommotoren
- ▶ Kaltleiter

 Medium pressure fans for extraction from paint mist in ATEX version.



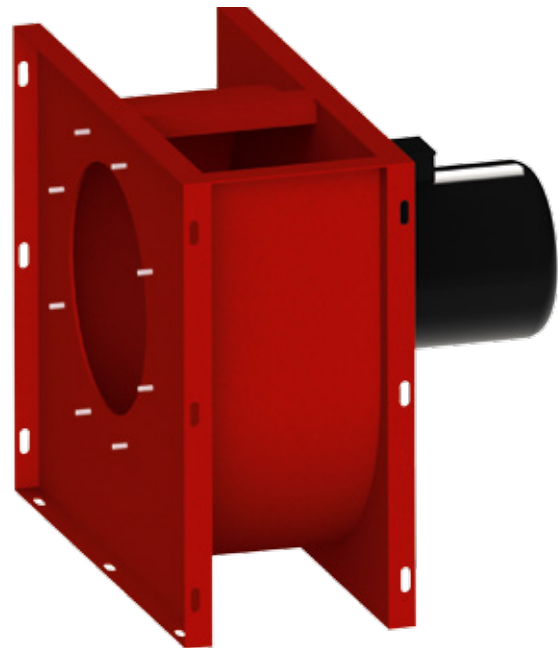

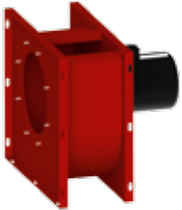
- ▶ Made of coated steel sheet with welded impeller
- ▶ Statically and dynamically balanced
- ▶ Economical three-phase motors
- ▶ PTC



Artikel (Item)	Beschreibung	Description	Bestell-Nr. (Order-Nr.)
	Absaugventilator MVC ATEX <ul style="list-style-type: none"> ▶ MVC 15 – ATEX Absaugleistung max. 3500 m³/h Pressung: 1500 Pa Motorleistung: 1,5 kW Spannung: 400 V/50 Hz Stromaufnahme: 3,1 A Saugstutzen: DN 250 mm Druckstutzen: DN 250 mm 	Extraction Fan MVC ATEX <ul style="list-style-type: none"> ▶ MVC 15 – ATEX Performance max. 3500 m³/h Pressure: 1500 Pa Motor: 1.5 kW Voltage: 400 V/50 Hz Power input: 3.1 A Inlet: DN 250 mm Outlet: DN 250 mm 	4091531
	<ul style="list-style-type: none"> ▶ MVC 40 – ATEX Absaugleistung max. 8000 m³/h Pressung: 2200 Pa Motorleistung: 4,0 kW Spannung: 400 V/50 Hz Stromaufnahme: 7,6 A Saugstutzen: DN 450 mm Druckstutzen: DN 450 mm 	<ul style="list-style-type: none"> ▶ MVC 40 – ATEX Performance max. 8000 m³/h Pressure: 2200 Pa Motor: 4.0 kW Voltage: 400 V/50 Hz Power input: 7.6 A Inlet: DN 450 mm Outlet: DN 450 mm 	4094076
	<ul style="list-style-type: none"> ▶ MVC 55 – ATEX Absaugleistung max. 16000 m³/h Pressung: 1420 Pa Motorleistung: 5,5 kW Spannung: 400 V/50 Hz Stromaufnahme: 11,1 A Saugstutzen: DN 560 mm Druckstutzen: DN 560 mm 	<ul style="list-style-type: none"> ▶ MVC 55 – ATEX Performance max. 16000 m³/h Pressure: 1420 Pa Motor: 5.5 kW Voltage: 400 V/50 Hz Power input: 11.1 A Inlet: DN 560 mm Outlet: DN 560 mm 	4095511





Zubehör für Ventilatoren

Accessories for fans

Artikel (Item)	Beschreibung	Description	Bestell-Nr. (Order-Nr.)
	Verbindungsmaterial für MVE zur Verbindung mit Rohrleitung ▶ DN 160 ▶ DN 200 ▶ DN 250	Connecting set for fan MVE for connecting fan with duct ▶ DN 160 ▶ DN 200 ▶ DN 250	4300116 4300120 4300125
	Schalldämmbox für Ventilator ▶ für MVE 08/18 ▶ für MVE 09/20 ▶ für MVE 11/23 ▶ für MVE 13/26 ▶ für MVE 22/44 ▶ für MVE 40/80 ▶ für MVC 18/33 ▶ für MVC 40/75 ▶ für MVC 75/14 ▶ für MVC 15/27	Noise enclosure box ▶ for MVE 08/18 ▶ for MVE 09/20 ▶ for MVE 11/23 ▶ for MVE 13/26 ▶ for MVE 22/44 ▶ for MVE 40/80 ▶ for MVC 18/33 ▶ for MVC 40/75 ▶ for MVC 75/14 ▶ for MVC 15/27	4200818 4200920 4201123 4201326 4202244 4204080 4201833 4204075 4207514 4201527
	Satz Schwingungsdämpfer zwischen Ventilator und Montageschiene	Vibration absorber between fan and mounting base/bracket	7290110
	Motorschutzschalter (Ein/Aus) geeignet für Motoren bis 4,0 kW, im Isolierstoffgehäuse IP55 ▶ Motorschutz 1,6–2,4 A ▶ Motorschutz 2,4–4,0 A ▶ Motorschutz 4,0–6,0 A ▶ Motorschutz 6,0–10,0 A	Motor Protection Switch (ON/OFF) suitable for motors till 4.0 kW, build in housing IP55 ▶ protection range 1.6–2.4 A ▶ protection range 2.4–4.0 A ▶ protection range 4.0–6.0 A ▶ protection range 6.0–10.0 A	4501624 4502440 4504060 4506000





Steuerung und Elektrozubehör

Control units and accessories

Artikel (Item)	Beschreibung	Description	Bestell-Nr. (Order-Nr.)
	Zentrale Steuerung mit Motorschutz geeignet für Motoren bis 4,0 kW mit mehreren Einschaltstellen (über Fernschalter) <ul style="list-style-type: none"> ▶ Motorschutz bis 4,0 A ▶ Motorschutz bis 10 A 	Central Control Unit suitable for motors till 4.0 kW with several switching points (remote switches) <ul style="list-style-type: none"> ▶ protection level till 4.0 A ▶ protection level till 10 A 	4510140 4510100
	Fernschalter für Zentralsteuerung Schließer mit Dauerkontakt im Gehäuse	Remote switch for control unit type toggle switch	4710001
	Steuerung mit Softstart geeignet für Motoren ab 5,5 kW, Steuerung mit Sanftanlauf und Einschaltstrombegrenzung <ul style="list-style-type: none"> ▶ Motorschutz bis 10 A ▶ Motorschutz bis 15 A ▶ Motorschutz bis 25 A ▶ Motorschutz bis 30 A 	Control unit with soft-start suitable for motors from 5.5 kW, with initial current limiter <ul style="list-style-type: none"> ▶ protection level till 10 A ▶ protection level till 15 A ▶ protection level till 25 A ▶ protection level till 30 A 	4520110 4520115 4520125 4520130
	Frequenzumrichter <ul style="list-style-type: none"> - Integrierter EMV-Filter - Höchste Belastbarkeit - Hohes Ablaufdrehmoment - Integrierter PID Regler - Integrierte Logik-Programmierung - PTC Thermistor-Schutz - 24 V DC Spannungsversorgung <ul style="list-style-type: none"> ▶ Ausführung 4,0 kW ▶ Ausführung 5,5 kW ▶ Ausführung 7,5 kW ▶ Ausführung 15 kW 	Frequency converter <ul style="list-style-type: none"> - integrated EMV-Filter - high load capacity - high starting torque - integrierted PID regulation - integrated logic-programming - PTC Thermistor-protection - 24 V DC Voltage supply <ul style="list-style-type: none"> ▶ version 4.0 kW ▶ version 5.5 kW ▶ version 7.5 kW ▶ version 15 kW 	4600040 4600055 4600075 4600150





Steuerung und Elektrozubehör

Control units and accessories

Artikel (Item)	Beschreibung	Description	Bestell-Nr. (Order-Nr.)
	Differenzdrucktransmitter inkl. Montageset ▶ für 0–2500 Pa ▶ für 0–5000 Pa ▶ für 0–10000 Pa	Differential pressure transmitter incl. Mounting set ▶ Pressure range 0–2500 Pa ▶ Pressure range 0–5000 Pa ▶ Pressure range 0–10000 Pa	4700250 4700500 4701000
	Reparaturschalter Hauptschalter 3-polig im Gehäuse, zur Lasttrennung bei Wartung	Repair/Emergency stop switch Main switch, 3-phase in housing for power breakup during servicing	4719916
	Aufbausteuerung für HRE für Anbauventilator ▶ Motorschutz 1,6–2,4 A ▶ Motorschutz 2,4–4,0 A ▶ Motorschutz 4,0–6,0 A ▶ Motorschutz 6,0–10,0 A	Control unit for HRE for mounted fan ▶ protection level 1.6–2.4 A ▶ protection level 2.4–4.0 A ▶ protection level 4.0–6.0 A ▶ protection level 6.0–10.0 A	4510224 4510240 4510260 4510200
	Anschlussbox für HRE für Zentralventilator und nur in Verbindung mit einer Steuerung	Connection box for HRE for usage with central fan only in combination with a control unit	4510300
	Hängeschalter für HRE Auf/Ab/Aus mit Kabel 5 m	Remote switch for HRE with functions UP/DOWN/OFF incl. 5 m cable	4715005

Befestigung





Suspension

Artikel (Item)	Beschreibung	Description	Bestell-Nr. (Order-Nr.)
	Kanalabhängung HD zur Montage an hohen Decken, 1 x Quadratrohr, 1 x Halter und Schraubmaterial ▶ Länge 1 m ▶ Länge 2 m ▶ Länge 4 m ▶ Länge 6 m	Rail suspension type HD for installations on high ceiling, 1x square bar, 1x holder and mounting kit ▶ length 1 m ▶ length 2 m ▶ length 4 m ▶ length 6 m	7000101 7000102 7000104 7000106
	Drahtseilabspannung für HD bestehend aus Trägerklammern, Drahtseil und Seilspannern (Empfohlen bei jeder zweiten Abhängung HD)	Tensioning steel cable for HD necessary at each second suspension HD, consisting of beam clamp, steel wire and tightener	7000203
	Nivellierset für HD Abhängung zur Beseitigung von leichten Höhen- unterschieden bei der Montage	Leveling set for HD suspension to eliminate slight height differences during assembly	7000204
	C-Profil Schiene ▶ Länge 400 mm ▶ Länge 600 mm ▶ Länge 1000 mm	C-Profile ▶ length 400 mm ▶ length 600 mm ▶ length 1000 mm	7100104 7100106 7100110
	Trägerkralle Montageelement zur Befestigung von C-Profil und anderen Aufhängungen an Stahlträgern	Beam clamp for fixing of c-profile and other parts on steel beam	7200208

Artikel (Item)	Beschreibung	Description	Bestell-Nr. (Order-Nr.)
	<p>Profilkonsole Auslegerkonsole, universell verwendbar, Profiltyp 38 x 40, Platte 120 x 40 x 6 verzinkt</p> <ul style="list-style-type: none"> ▶ Länge 440 mm ▶ Länge 700 ▶ Länge 1000 	<p>Mounting bracket Profile type 38 x 40, Plate 120 x 40 x 6 galv.</p> <ul style="list-style-type: none"> ▶ length 440 mm ▶ length 700 mm ▶ length 1000 mm 	<p>7130204 7130107 7130210</p>
	<p>Wandkonsole Auslegerkonsole mit Diagonalverstrebung.</p> <ul style="list-style-type: none"> ▶ Konsolenlänge 400 mm ▶ Konsolenlänge 500 mm ▶ Konsolenlänge 600 mm ▶ Konsolenlänge 700 mm ▶ Konsolenlänge 1000 mm 	<p>Wall bracket</p> <ul style="list-style-type: none"> ▶ length 400 mm ▶ length 500 mm ▶ length 600 mm ▶ length 700 mm ▶ length 1000 mm 	<p>7130104 7130105 7130106 7130107 7130110</p>
	<p>Ausblasrohrset Typ 1 bestehend aus:</p> <ul style="list-style-type: none"> - 6 m Rohrleitung mit Befestigung - 2 x Bogen 90° - 1 x Deflektorhaube - 1 x Montagekit <ul style="list-style-type: none"> ▶ DN 160 ▶ DN 200 ▶ DN 250 	<p>Outlet duct set Typ 1 consisting of:</p> <ul style="list-style-type: none"> - 6 m folded spiral pipe - 2 x bend 90° - 1 x deflector hood - 1 x mounting kit <ul style="list-style-type: none"> ▶ DN 160 ▶ DN 200 ▶ DN 250 	<p>7510116 7510120 7510125</p>
	<p>Ausblasrohrleitung Typ 2 bestehend aus:</p> <ul style="list-style-type: none"> - 3 m Rohrleitung mit Befestigung - 1 x Wanddurchführung - 1 x Wandausblas - 1 x Montagekit <ul style="list-style-type: none"> ▶ DN 160 ▶ DN 200 ▶ DN 250 	<p>Outlet duct set Typ 2 consisting of:</p> <ul style="list-style-type: none"> - 3 m folded spiral pipe - 1 x connector - 1 x wall outlet 45° - 1 x mounting kit <ul style="list-style-type: none"> ▶ DN 160 ▶ DN 200 ▶ DN 250 	<p>7510216 7510220 7510225</p>

Rohrleitung

Duct

Artikel (Item)	Beschreibung	Description	Bestell-Nr. (Order-Nr.)
	Mauerhülse (2x) ▶ DN 160 ▶ DN 200 ▶ DN 250	Wall sleeve for duct-Set (2x) ▶ DN 160 ▶ DN 200 ▶ DN 250	7700116 7700120 7700125
	Dachdurchführung für Flachdach ▶ DN 160 ▶ DN 200 ▶ DN 250	Roof penetration ▶ DN 160 ▶ DN 200 ▶ DN 250	7710116 7710120 7710125
	Deflektorhaube Wickelfalz verzinkt ▶ DN 160 ▶ DN 200 ▶ DN 250 ▶ DN 300 ▶ DN 355 ▶ DN 400 ▶ DN 450	Deflector hood folded spiral pipe ▶ DN 160 ▶ DN 200 ▶ DN 250 ▶ DN 300 ▶ DN 355 ▶ DN 400 ▶ DN 450	7740116 7740120 7740125 7740130 7740135 7740140 7740145
	Wandausblas 45° mit Vogelschutzgitter ▶ DN 160 ▶ DN 200 ▶ DN 250 ▶ DN 300 ▶ DN 355 ▶ DN 400 ▶ DN 450	Wall outlet 45° with bird protection ▶ DN 160 ▶ DN 200 ▶ DN 250 ▶ DN 300 ▶ DN 355 ▶ DN 400 ▶ DN 450	7740216 7740220 7740225 7740230 7740235 7740240 7740245

Allgemeine Verkaufsbedingungen

Allgemeine Geschäftsbedingungen (AGB)
der Firma KORA GmbH

§ 1 Allgemeines

Die nachstehenden Bedingungen sowie ergänzend hierzu die „VDMA Liefer-, Montage- und Reparaturbedingungen“ gelten für sämtliche Lieferungen und Leistungen der Firma KORA und dessen beauftragten Subunternehmern gegenüber allen juristischen Personen des privaten und öffentlichen Rechts. Andere AGB wie z. B. des Vertragspartners finden, auch wenn KORA nicht ausdrücklich widersprochen hat, keine Anwendung. Jegliche Änderungen und Nebenabreden für Abweichungen unter Zugrundelegung dieser AGB bedürfen zur Einbeziehung als Vertragsbestandteil der schriftlichen Zustimmung von KORA.

Vorliegende AGB gelten auch für den Fall, wenn KORA in Kenntnis entgegenstehender oder abweichender Bedingungen des Vertragspartners, die Lieferung und/oder Leistung erbringt.

Diesbezüglich gilt die Leistungsannahme des Vertragspartners als konkludente Erklärung die vorliegende AGB als Vertragsbestandteil anzuerkennen.

Vorsorglich wird den Allgemeinen Geschäftsbedingungen des Vertragspartners widersprochen.

§ 2 Angebote und Preise

1. Alle von KORA abgegebenen Angebote sind freibleibend und unverbindlich. Ein Vertrag kommt erst mit schriftlicher Auftragsbestätigung durch KORA zustande. Bis dahin bleibt KORA der Zwischenverkauf des ganzen oder teilweisen Angebotsumfangs vorbehalten.
2. Maßgebend für den Umfang der Lieferung und Leistung ist die Auftragsbestätigung der Firma KORA. KORA behält sich vor, technische Änderungen, die jedoch nicht die Funktion oder Qualität nachteilig beeinflussen am Liefergegenstand durchzuführen, soweit diese als notwendig betrachtet werden um den bestimmungsgemäßen Gebrauch zu verbessern oder zu gewährleisten.
3. Etwaige Eigentums-, Urheber- und Nutzungsrechte (insbes. der Vervielfältigungs- und Verbreitungsrechte) der Angebote und mit diesen verbundenen Unterlagen obliegen ausschließlich der Firma KORA.
4. Sämtliche von KORA erstellte Angebote und damit zusammenhängende Dokumente (Zeichnungen, Bedienungsanleitungen, technische Datenblätter etc.) dürfen Dritten nicht ohne schriftliche Genehmigung durch KORA zugänglich gemacht werden und sind bei Nichtzustandekommen eines Vertragsabschlusses unverzüglich zurückzugeben.

5. Soweit keine anderweitige Vereinbarung geschlossen wird, gelten die Angebotspreise netto ab Werk, zuzüglich geltender Umsatzsteuer und Versicherungs-, Versand- und Verpackungskosten.

§ 3 Lieferfristen, Lieferung und Abnahme

1. Lieferfristen verlängern sich angemessen, gerade hinsichtlich eines etwaigen Verzugs, bei Eintritt höherer Gewalt und allen unvorhergesehenen, nach Abschluss des Vertrages eingetretenen Hindernissen, die KORA nicht zu vertreten hat. Selbiges gilt auch bei Leistungsstörungen (insbes. Verzugslieferungen) durch unseren Vorlieferanten.
2. Nicht zu vertretende Unmöglichkeit bzw. nicht zu vertretendes Unvermögen entbindet KORA von der Lieferpflicht.
3. Liefertermine und Fristen sind dann verbindlich, wenn diese von KORA schriftlich als verbindlich zugesagt werden. Die Lieferfrist beginnt mit dem Zugang der Auftragsbestätigung beim Vertragspartner und nach Klärung aller kaufmännischen und technischen Einzelheiten.
4. Teillieferungen durch KORA sind in einem zumutbaren Verhältnis zulässig und sind entsprechend vom Auftraggeber zu vergüten.
5. Für den Fall des unberechtigten Rücktritts vom Vertrag, ist der Kunde verpflichtet, KORA einen Aufwendungs- und Schadensersatzes in Höhe von 20 % des zugrunde liegenden Auftragswertes zu entrichten.

§ 4 Gefahrübergang, Leistungsannahme, Sachmängel, Mängelrüge und Gewährleistung

1. Die Gefahr des zufälligen Unterganges oder einer Verschlechterung geht spätestens mit dem Absenden der Ware auf den Besteller über. Selbiges gilt auch für Teillieferungen und für die Fälle der Übernahme der Kosten für Transport und Versicherung oder sonstige Kosten, die im Zusammenhang mit den zu liefernden Waren anfallen.
2. Ein Gefahrenübergang auf den Besteller ist auch dann gegeben, soweit KORA die Versandbereitschaft gegenüber dem Besteller anzeigt und die Lieferung aus Gründen unterbleibt, welche KORA nicht zu vertreten hat.
3. Bei Lieferung und Leistung durch KORA obliegt dem Kunden die Pflicht, die Ware oder Dienstleistung auf Vollständigkeit (Übereinstimmung mit den Lieferpapieren) und äußerliche Mängel zu untersuchen und bei Abweichungen bzw. Mängeln diese unverzüglich KORA mitzuteilen.
4. Voraussetzung für etwaige Mängelansprüche des Bestellers ist das ordnungsgemäße Nachkommen der Untersuchungs- und Rügeobliegenheiten des Käufers gem. § 377 HGB. Insoweit eine Beanstandung bei KORA

nicht innerhalb von 3 Tagen ab Ablieferung erfolgt, gilt die Leistung als ordnungsgemäße Annahme, es sei denn, die Abweichung war trotz sorgfältiger Untersuchung nicht erkennbar. Bei Transporten, die durch KORA beauftragt werden, hat der Empfänger mögliche Transportschäden unmittelbar auf der (elektronischen) Empfangsbescheinigung des Transporteurs zu vermerken und diesen unverzüglich am selben Tage zu benachrichtigen. Bei sog. verdeckten Schäden, ist der Käufer verpflichtet diese unverzüglich nach dessen Bekannt werden dem Transporteur anzuzeigen und KORA zu benachrichtigen. Mögliche Ansprüche auf Ersatz oder Nachbesserung richten sich nach den Versandvereinbarungen und damit zusammenhängendem Gefahrenübergang.

5. Erfolgt die Installation der gelieferten Ware durch KORA oder durch einen von KORA beauftragten Subunternehmer bzw. Erfüllungsgehilfen, ist die Erklärung der Abnahme durch den Kunden unverzüglich an Ort und Stelle zu erfolgen. Unterbleibt eine Abnahmeerklärung, so gilt diese als gleichwohl erfolgt, wenn die gelieferte und installierte Ware durch den Kunden in Betrieb genommen wird. Mängel, die auf einer falschen oder unzureichenden Installation erfolgen, sind dem Vertreter bzw. Monteur unverzüglich und in dessen Beisein zu erklären, schriftlich festzuhalten und beidseitig gegenzuzeichnen.
6. Eine Überprüfungspflicht möglicher unsachgemäßer oder unfachmännischer Vorarbeiten der zur Installation notwendigen Vorleistungen Dritter obliegt weder KORA noch dessen Subunternehmer bzw. Erfüllungsgehilfen. Ein etwaiger hieraus abgeleiteter Schadensersatzanspruch wird ausdrücklich ausgeschlossen.
7. Gewährleistungsansprüche des Vertragspartners, soweit diese von KORA zu vertreten sind, beschränken sich bei fristgemäßer Mängelrüge auf Nachbesserung oder nach KORA Wahl auf Ersatzlieferung. Schlägt die Nachbesserung oder Ersatzlieferung fehl, obliegt es KORA einen weiteren Nachbesserungsversuch bzw. Ersatzlieferung vorzunehmen. Verzichtet KORA auf die zweite Nachbesserung bzw. Ersatzlieferung, hat der Kunde das Recht, wie auch bei einem möglichen Scheitern des 2. Nachbesserungsversuchs, nach seiner Wahl die Minderung oder Wandlung zu erklären.
8. Schadensersatzansprüche des Vertragspartners unabhängig des Rechtsgrundes, sind auf vorsätzliches oder grob fahrlässiges Verhalten von KORA beschränkt. Insbesondere gilt dies für Service- oder Installationsleistungen oder den daraus entstehenden Mangelfolgeschäden. Soweit die Schadensersatzhaftung gegenüber KORA ausgeschlossen ist, gilt dieser Ausschluss auch gegenüber Vertretern, Mitarbeitern und Erfüllungsgehilfen von KORA.

§ 5 Eigentumsvorbehalt

1. Bis zu ihrer vollständigen Bezahlung bleibt die Kaufsache im Eigentum von KORA. Der Käufer darf die Kaufsache bis zum vollständigen Eigentumsübergang weder verpfänden noch als Sicherheit an Dritte übereignen. Bei anstehenden Pfändungen oder sonstigen Eingriffen Dritter, ist KORA unverzüglich zu benachrichtigen.
2. Ist dennoch eine Weiterveräußerung der unter Eigentumsvorbehalt stehenden Waren durch den Vertragspartner vor der vollständigen Bezahlung erfolgt, verpflichtet sich der Kunde zur sofortigen Abtretung der Forderung in Höhe des Brutto-Veräußerungsbetrags an KORA. Die Abtretung hat der Vertragspartner von KORA dem Dritten gegenüber mit der Weiterveräußerung anzuzeigen. KORA verpflichtet sich jedoch, die abgetretene Forderung aus der Weiterveräußerung des Kunden solange nicht einzuziehen, insoweit der Kunde seiner vertragsgemäßen Zahlungsverpflichtung aus dem Kaufvertrag nachkommt, nicht in Zahlungsverzug gerät und kein Antrag auf Eröffnung eines Vergleichs- oder Insolvenzverfahrens gegen diesen gestellt ist.
3. Wird die Kaufsache mit anderen, nicht zum Eigentum von KORA gehörenden Gegenständen o. ä. verarbeitet oder verbunden, erwirbt KORA Miteigentum an der neuen Sache im Verhältnis des Wertes der Kaufsache zu den anderen verarbeitenden Gegenständen zum Zeitpunkt der Verarbeitung. Für die durch Verarbeitung/Verbindung/Vermischung entstehende neue Sache, gelten selbige Regelungen wie für die unter Vorbehalt gelieferte Kaufsache.

§ 6 Erfüllungsort, Gerichtsstand, salvatorische Klausel

1. Soweit es sich bei dem Vertragspartner von KORA um einen Kaufmann handelt, ist der Gerichtsstand am KORA-Geschäftssitz.
2. Sollten einzelne Bestimmungen des zwischen den Parteien geschlossenen Vertrages unwirksam oder undurchführbar sein bzw. werden, so bleibt die Wirksamkeit der übrigen Bestimmungen und Vertragsbestandteile davon unberührt. Die Parteien sind verpflichtet, eine einigende sowie wirksame und durchführbare Regelung herbeizuführen, die dem angestrebten Vertragszweck des unwirksamen Teils am nächsten kommt.

Stand: September 2018



 Abgas Absaugung mittels dem innovativen echten Universal-Abgastrichter TMS 225.

 Exhaust extraction featuring the innovative one and only universal funnel TMS 225.



 Abgasabsaugung am Leistungsprüfstand.

 Exhaust extraction for Dyno rooms.



🇩🇪 Professionelle Filtersysteme in der Industrie.

🇬🇧 Professional Filter systems in the industry.



🇩🇪 System Arbeitsplatz für SMART REPAIR.

🇬🇧 System work station for SMART REPAIR.

made
in
Germany

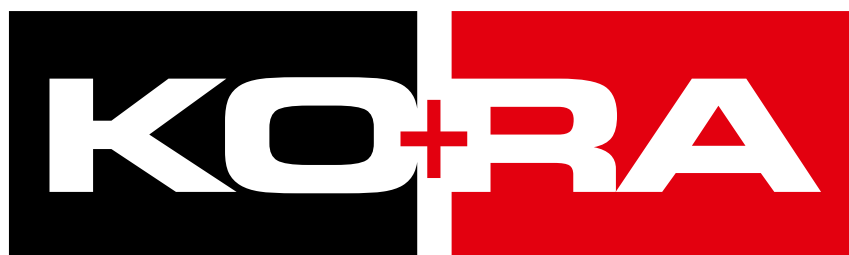

VORSPRUNG DURCH INNOVATION

KORA GmbH
Ronsdorfer Straße 8
42119 Wuppertal

Phone +49 (0) 202 - 26 15 86 60

Fax +49 (0) 202 - 26 15 86 61

www.kora-gmbh.com

